

00054247
00054248
(DIR3300SBT)

hama



Digital Radio

Digital-Radio

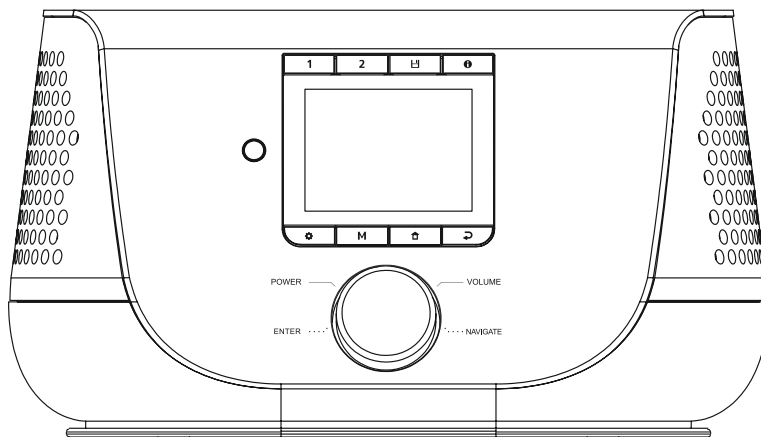

Operating Instructions / Bedienungsanleitung / Mode d'emploi / Instrucciones de uso /
Руководство по эксплуатации / Istruzioni per l'uso / Gebruiksaanwijzing / Οδηγίες χρήσης / Instrukcja obsługi /
Használati útmutató / Návod k použití / Návod na použitie / Manual de instruções / Kullanma kılavuzu /
Manual de utilizare / Bruksanvisning / Käyttöohje / Работна инструкция / Betjeningsvejledning / Manuelt stasjonssøk



1. İçindekiler

1. İçindekiler	2
2. Giriş	5
2.1 Uyarı sembollerinin ve açıklamaların açıklaması	5
2.2 Paket içeriği	5
3. Güvenlik açıklamaları	6
4. İşletime almadan önce bilgiler ve uyarılar	8
5. Radyo ve aksesuarların yapısı	9
5.1 Arkadan görünüm	9
5.2 Önden görünüm	10
5.3 Uzaktan kumanda	11
6. Kullanım konsepti	12
6.1 Genel kullanım	12
6.2 Ayar menüsü	12
6.3 Favori yönetimi	13
6.4 Müzik kumandası	13
7. İşletime alma	14
7.1 Uzaktan kumanda	14
7.2 Radyoyu bağlayın ve işletime alın	14
7.3 Ağ bağlantısının / internet bağlantısının hazırlanması	15
7.4 WLAN/Wi-Fi bağlantısı (kablolu ağ)	15
8. Yönlendirme ve kumanda	16
8.1 Kullanım seçenekleri	16
8.2 Dil seçimi	16
8.3 Kurulum asistanı	16
8.4 Zaman ayarları	16
8.5 Ağ bağlantısının korunması	17
8.6 Ağ asistanı	17
8.7 Favori yönetimi	18
8.8 Ekran gösterimi	19
9. Menü yapısı	20
10. DAB radyo	21
10.1 Kanal listesi	21
10.2 Eksiksiz arama	21
10.3 Aktif olmayan kanalların silinmesi	21
10.4 DRC - Dynamic Range Control	21
10.5 Kanal sıralaması	21



11. İnternet radyosu ve Podcast'ler	22
11.1 Ülke (radyonun IP adresine göre)	22
11.2 Akış (ilk kurulumda henüz mevcut değil veya boş).	22
11.3 Arama	22
11.4 Ülkeler.	22
11.5 Popüler	23
11.6 Keşfetmek	23
11.7 Kanal ekleme ve kendi favori listesini oluşturma/koruma (web tarayıcısı gerekli)	23
11.8 Yönetim arayüzünün çağırılması	24
11.9 Kendi kanallarınızı ekleyin	25
11.10 Kanalların silinmesi	26
12. Spotify Connect	27
13. Amazon Music	28
14. Müzik oynatıcısı (USB)	30
15. UKW radyo	31
15.1 Otomatik kanal arama	31
15.2 Manuel kanal arama	31
15.3 Ayarlar	31
16. AUX-In (harici kaynakların oynatılması)	32
17. Bluetooth® oynatma (RX)	33
17.1 Bir kaynak cihazın bağlanması	33
17.2 Bluetooth® üzerinden oynatma	33
17.3 Diğer ayarlar	33
18. Rutinler	34
18.1 Uyku	34
18.2 Alarm	34
18.3 Zamanlayıcı	35



19. Sistem ayarlarına genel bakış	36
20. Ağ ve ses	37
20.1 İnternet ayarları	37
20.1.1 Ağ asistanı	37
20.1.2 Bir Wi-Fi'ya bağlantı kurulması	37
20.1.3 Pre-Shared-Key (PSK)	38
20.1.4 PIN	38
20.1.5 WPS kurulumu	39
20.1.6 Ayarları göster	39
20.1.7 Manuel ayarlar	39
20.2 Bluetooth® alıcı / verici (BT RX)	42
20.2.1 Bluetooth® alıcısı	42
20.3 Düzenleyici	43
21. Ekran ayarları	44
21.1 Ekran aydınlatması	44
21.1.1 İşletim modu	44
21.1.2 Bekleme modu	44
21.1.3 Uyku modu	44
21.2 Renk şeması	44
22. Sistem	45
22.1 Kurulum asistanı	45
22.2 Zaman ayarları	45
22.2.1 Saat/tarih ayarı	45
22.2.2 Zaman senkronizasyonu	45
22.2.3 Zaman gösterimi	46
22.2.4 Zaman dilimin ayarlanması	46
22.2.5 Yaz/kış saati	46
22.3 Dil	46
22.4 Otomatik bekleme	46
22.5 Yazılım güncellemesi	46
22.6 Fabrika ayarları	46
23. Sistem bilgileri hakkında	47
23.1 Bilgi	47
23.2 Veri koruma beyanı	47
24. Teknik veriler	48



2. Giriş

Bir Hama ürününü tercih ettiğiniz için çok teşekkür ederiz! Biraz zaman ayırıp aşağıdaki talimat ve açıklamaları tamamen okuyun. Gerektiğinde tekrar başvurmak için bu kullanım kılavuzunu daha sonra güvenli bir yerde muhafaza edin. Cihazı devretmeniz durumunda bu kullanım kılavuzunu da ürünün yeni sahibine teslim edin.

2.1 Uyarı sembollerinin ve açıklamaların açıklaması

Elektrik çarpması tehlikesi



Bu sembol, elektrik çarpması riski oluşturacak kadar yükseklikte tehlikeli bir gerilim taşıyabilecek, ürünün yalıtılmamış parçalarıyla temas riskini belirtir.

Uyarı



Güvenlik açıklamalarını işaretlemek veya özel tehlikelere ve risklere karşı dikkat çekmek için kullanılır.

Açıklama



Ek olarak bilgileri veya önemli açıklamaları işaretlemek için kullanılır.

2.2 Paket içeriği

- Dijital radyo DIR3300SBT
- Uzaktan kumanda
- 2x AAA (mikro) pil
- Adaptör (18V/2.6A)
- Kısa kılavuz (çok dilli)
- Teleskopik anten

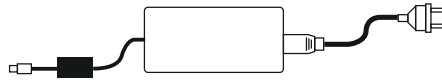
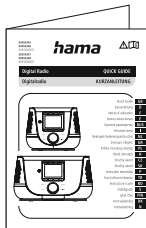
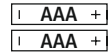
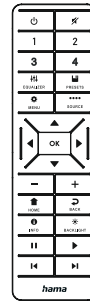
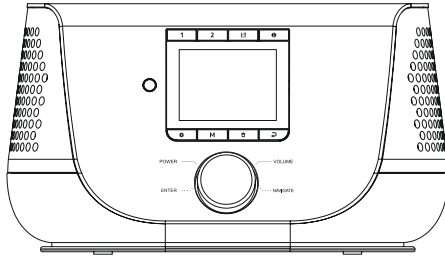



3. Güvenlik açıklamaları

- Ürün, ticari olmayan özel ev kullanımı için öngörülmüştür.
- Ürünü kir, nem ve aşırı ısınmaya karşı koruyun ve sadece kuru ortamlarda kullanın.
- Bu ürün, tüm elektrikli ürünler gibi, çocukların eline geçmemelidir!
- Ürünü düşürmeyin ve sert darbelere maruz bırakmayın.
- Ürünü, teknik verilerde belirtilen performans sınırlarının dışında çalıştırmayın.
- Çocukları mutlaka ambalaj malzemesinden uzak tutun, boğulma tehlikesi mevcuttur.
- Ambalaj malzemesini derhal yerel imha yönetmeliklerine göre imha edin.
- Cihazda herhangi bir değişiklik yapmayın. Aksi takdirde garanti hakkınızı kaybedersiniz.
- Ürünü ısıtıcının, diğer ısı kaynaklarının hemen yakınında veya doğrudan güneş ışığında çalıştırmayın.
- Ürünü elektronik cihazların kullanılmasına izin verilmeyen alanlarda kullanmayın.
- Ürünü sadece ılıman iklim koşullarında kullanın.
- Ürün, sadece iç mekan kullanımı için öngörülmüştür.
- Ürünü sıcak, ıslak veya çok nemli bir ortamda kullanmayın ve üzerine su püskürtmemeye dikkat edin.
- Kabloları tökeleme tehlikesi olmayacak şekilde döşeyin.
- Kabloyu bükmeyin ve ezmeyin.
- Kabloyu çıkartmak için asla kabloyu tutarak değil, daima fişi tutarak çekin.

Elektrik çarpması tehlikesi



- Ürünü açmayın ve hasar görmesi durumunda çalıştırmaya devam etmeyin.
- AC adaptörü, adaptör kablosu veya elektrik kablosu hasarlıysa ürünü kullanmayın.
- Ürünün bakımını veya onarımını kendiniz yapmaya çalışmayın. Her türlü bakım işlerini uygun uzman personele bırakın.



Uyarı - Piller



- Pilleri yerleştirirken kutuplarının (+ ve - işaretleri) doğru olmasına mutlaka dikkat edin. Dikkat edilmediğinde pil akabilir veya patlayabilir.
- Sadece belirtilen tipte aküler (ya da piller) kullanın.
- Pilleri yerleştirmeden önce pil kontaklarını ve karşı kontakları temizleyin.
- Çocukların denetim altında olmadan pil değiştirmelerine izin vermeyin.
- Eski ve yeni pillerle farklı tip ve üreticilere ait pilleri birlikte kullanmayın.
- Uzun süre kullanılmayacak ürünlerden pilleri çıkarın (acil bir durum için bekletildiklerinde bu durum geçerli değildir).
- Pillere kısa devre yapmayın.
- Pilleri şarj etmeyin.
- Pilleri ateşe atmayın.
- Pilleri çocukların erişemeyeceği bir yerde saklayın.
- Pilleri hiçbir zaman açmayın, zarar vermeyin, yutmayın veya çevreye karışmalarına izin vermeyin. Pillerde zehirli ve çevre sağlığına zararlı ağır metaller mevcut olabilir.
- Bitmiş pilleri derhal üründen çıkartın ve atık toplamaya verin.
- Aşırı sıcaklıklarda ve çok düşük hava basıncında (örn. aşırı yüksekliklerde) depolama, şarj ve kullanımdan kaçınin.

Uyarı



- Yüksek ses basıncı!
- İşitme hasar tehlikesi mevcuttur.
- İşitme duyusunda kaybı önlemek için, uzun süre boyunca yüksek ses seviyelerinde dinlemekten kaçınin.
- Ses seviyesini daima normal bir seviyede tutun. Çok yüksek ses seviyeleri, kısa bir süre dahi olsa, işitme hasarlarına sebep olabilir.
- Bu ürünün kullanılması ortam sesleri algılandığında kısıtlanabilir. Bu sebepten kullanıldığında araç sürmeyin veya makine kullanmayın.





4. İşletime almadan önce bilgiler ve uyarılar

Bu radyo, neredeyse tüm fonksiyonları konforlu bir şekilde akıllı telefonunuz veya tabletiniz ile kullanma imkanı sağlar. Bunun için ücretsiz UNDOK uygulamasını (iOS ve Android için) indirin.

UNDOK uygulaması uyarısı



UNDOK uygulaması ve tam fonksiyon kapsamı ile ilgili ayrıntılı bilgileri UNDOK kılavuzumuzda bulabilirsiniz:

www.hama.com -> 00054247 -> İndirmeler

www.hama.com -> 00054248 -> İndirmeler

Bilgi – Yayın optimizasyonu



- Bu ürün, aktif veya pasif bir antenin kullanımını mümkün kılan bir anten bağlantısına sahiptir. Bağlantı, bir koaksiyel F fişi üzerinden gerçekleşir.
- Üründe zaten DAB, DAB+ ve FM yayınlarını mümkün kılan uygun bir teleskopik anten zaten mevcuttur. Optimum yayın performansını sağlayabilmek için, antenin tamamen dışarı sürülmüş ve dikey olarak hizalanmış olmasını lütfen dikkate alın.
- En iyi yayına ulaşmak için gerekirse farklı konumlar test etmelisiniz.

5. Radyo ve aksesuarların yapısı

5.1 Arkadan görünüm

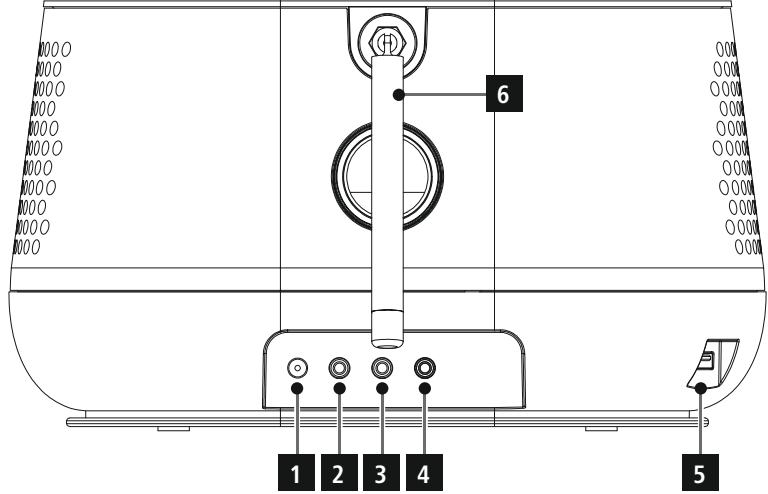

No.	Tanım	Fonksiyon
1	Ağ bağlantısı	Güç kaynağı için kapalı şebeke adaptörünün bağlantısı
2	Aux-In (3.5mm)	3.5 mm jak kablosu aracılığıyla harici ses kaynaklarıyla analog bağlantı
3	Kulaklık bağlantısı (3.5mm)	3.5 mm jak konnektörlü kablolu kulaklıklarla analog bağlantı
4	Line-Out (3.5mm)	Harici hoparlörler ve diğer ses cihazlarıyla 3.5 mm jak kablosuyla analog bağlantı
5	USB bağlantısı	- Ses içeriklerinin oynatılması için FAT16/32 formatlı USB veri taşıyıcılarının bağlanması - Akıllı telefonlar/tabletler ve diğer USB cihazlar için şarj bağlantısı (maks. 5V / 1A)
6	Anten	DAB/UKW sinyallerinin yayını için anten

5.2 Önden görünüm

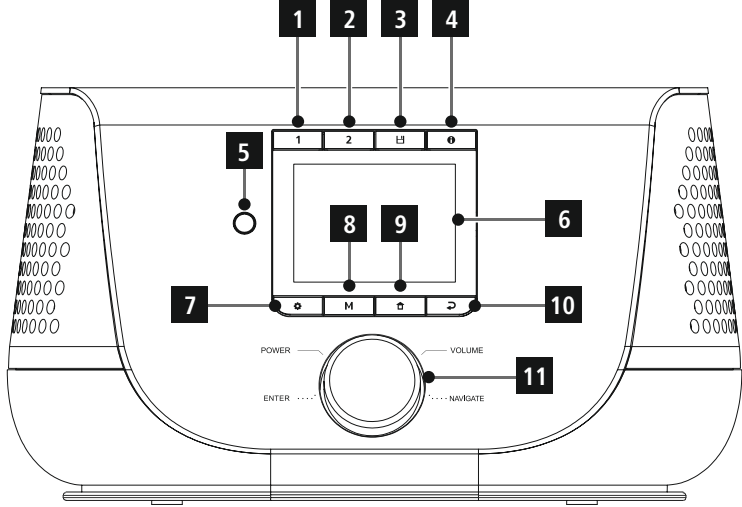

No.	Tuş	Tanım
1	1	Favori tuşu 1
2	2	Favori tuşu 2
3	☰	Favori listesi
4	ℹ	Bilgi
5		Uzaktan kumanda kızılötesi sensörü
6		2.8" renkli ekran
7	⚙	Ayarlar
8	M	Mod
9	🏠	Oynatma ekranı
10	↩	Geri
11		Navigasyon / ENTER / Ses seviyesi

5.3 Uzaktan Kumanda

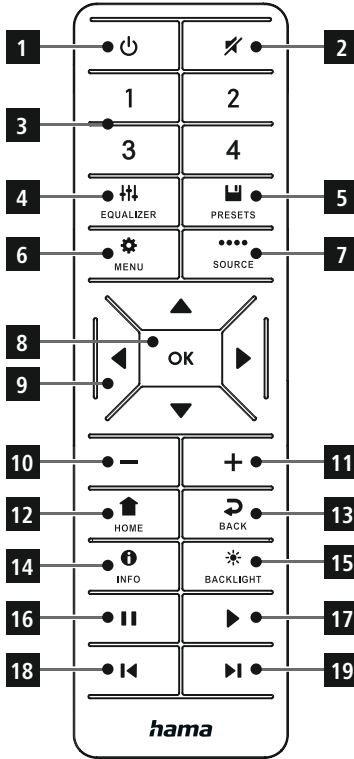

No.	Tuş	Tanım
1	⏻	Güç
2	🔇	Sessize alma özelliği
3	1-2-3-4	Favori tuflu 1-4
4	🔊	Düzenleyici
5	📌	Favori listesi
6	⚙️	Menü
7	⋯	Mod
8	OK	TAMAM
9	⏪ ⏩ ⏴ ⏵	Sol, sağ, yukarı, aşağı yön tuşları
10	—	Ses seviyesinin azaltılması
11	+	Ses seviyesinin artırılması
12	🏠	Oynatma ekranı
13	↶	Geri
14	ℹ️	Bilgi
15	⚙️	Ekran aydınlatması
16	⏸	Duraklatma
17	▶	Devam
18	⏮	Önceki şarkı
19	⏭	Sonraki şarkı

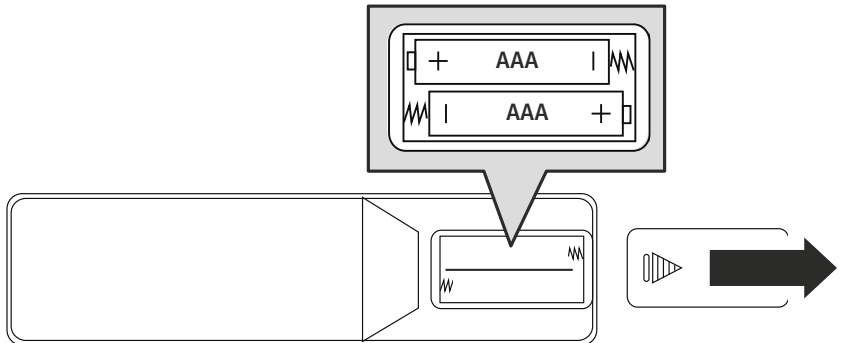



6. Kullanım konsepti

6.1 Genel kullanım

Sembol	Tanım	Fonksiyon
	El sembolü	Bir defa basmak
	El sembolü	Birden fazla basmak
	El sembolü	Tekrar basmak
	El sembolü	3 saniye boyunca basılı tutmak

Tuş	Uzaktan kumanda	Tanım	Fonksiyon
		Çevirmeli düğme Yönlendirme	<ul style="list-style-type: none">Güncel menüde ileriye doğru yönlendirmeGüncel menüde geriye doğru yönlendirmeGüncel oynatmanın ses seviyesini azaltırGüncel oynatmanın ses seviyesini artırır
		Çevirmeli düğme [OK] tuşu	<ul style="list-style-type: none">Güncel olarak işaretlenen menülerin veya fonksiyonların açılması için kumanda tuşuMevcut gösterim şekilleri (tam ekran / bölünmüş ekran görüntüsü) arasında geçişTuşa uzun basma: Radyonun kapatılması ve açılması
		[INFO] tuşu	Kanal bilgilerinin içerik olarak gösterimini değiştirir (tür/sanatçı/bilgi)
		[MODE] tuşu	Tekrar basılmasıyla işletim modları arasında geçiş yapılır
		[HOME] tuşu	Tüm menüler kapatılır ve oynatma ekranına geri dönülür

6.2 Ayar menüsü

Tuş	Uzaktan kumanda	Tanım	Fonksiyon
		[SETTINGS] tuşu	Güncel olarak aktif olan modun ayar menüsünü açar
		[BACK] tuşu	<ul style="list-style-type: none">Kanala aramasını / kanal listesini (DAB) açıyorSes seviyesi ayarı ile manuel frekans ayarı arasında geçiş (UKW)Önceki menüye geri git



6.3 Favori yönetimi

Tuş	Uzaktan kumanda	Tanım	Fonksiyon
		[PRESET 1] tuşu	<ul style="list-style-type: none">• Tuşa kısa basma: Güncel oynatma modu için favori depolama alanı 1 aç• Tuşa uzun basma: Güncel kanalı favori depolama alanı 1 üzerine kaydet
		[PRESET 2] tuşu	<ul style="list-style-type: none">• Tuşa kısa basma: Güncel oynatma modu için favori depolama alanı 2 aç• Tuşa uzun basma: Güncel kanalı favori depolama alanı 2 üzerine kaydet
		[PRESETS] tuşu	<ul style="list-style-type: none">• Tuşa kısa basma: Favorileri seçmek için favoriler listesini çağırın• Tuşa uzun basma: Seçilen kanalın kaydedilmesi için favori listesini çağırın

6.4 Müzik kumandası

Tuş	Uzaktan kumanda	Tanım	Fonksiyon
		[STOP] tuşu	Mevcut oynatma durdurulur ve güncel konum kaydedilmez
		[PLAY/PAUSE] tuşu	<ul style="list-style-type: none">• Mevcut oynatma kesintiye uğrar ve güncel konumu kaydedilir• Tuşa tekrar basıldığında oynatma devam edilir
		[PREVIOUS] tuşu	Güncel parça baştan başlatılır. Tekrar tuşa basılmasıyla önceki parça çağırılır
		[NEXT] tuşu	Veri taşıyıcısındaki sonraki parça oynatılır
		[MUTE] tuşu	Sesi devre dışı bırakır ve tekrar basıldığında devreye alır



7. İşletime alma

7.1 Uzaktan kumanda

- Kumandanın arka tarafında bulunan pil bölümü kapağını açın.
- Teslimat kapsamına dahil olan pilleri, kutupları doğru olacak şekilde yerleştirin. Doğru kutup, pil bölümü içerisindeki artı ve eksi kutupların işaretlenmesiyle gösterilir.

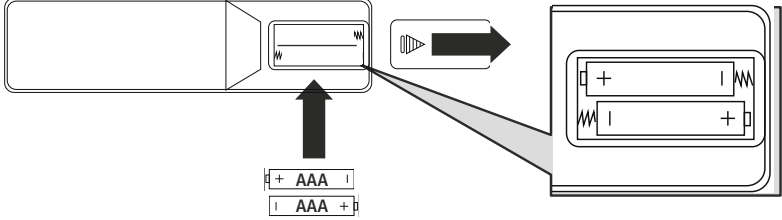

7.2 Radyoyu bağlayın ve işletime alın

Uyarı

- Ürünü sadece bunun için izin verilen ve kamusal elektrik şebekesine bağlı bir priz ile çalıştırın. Elektrik prizi ürünün yakınında ve kolay erişilebilir olmalıdır.
 - Ürünü, açma/kapama şalteriyle elektrik şebekesinden ayırın. Bu mümkün değilse, elektrik kablosunu prizden çekin.
 - Çoklu priz kullanırken, bağlı tüketicilerin izin verilen toplam güç tüketimini aşmadığından emin olun.
 - Ürünü uzun süre kullanmadığınızda elektrik şebekesinden ayırın.
- Güç kablosunu düzgün bir şekilde kurulmuş ve erişimi kolay bir prize takın.
 - Adaptör, 100-240 V şebeke gerilimine uygundur ve bundan dolayı neredeyse alternatif akım bazlı tüm şebekelerde kullanılabilir. Bunun için ülkeye özgü bir adaptörün gerekli olabileceğini dikkate alın.
 - Uygun ürünlerin bir listesini www.hama.com adresinde bulabilirsiniz.



Ürün prize takıldıktan sonra başlatma gerçekleşir.
Radyo başlatılır.



7.3 Ağ bağlantısının / internet bağlantısının hazırlanması

Bu radyoyu yerel bir ağa entegre etme imkanına sahipsiniz. İnternet radyo yayını alabilmek veya yerel olarak kayıtlı olamayan medya içeriklerine (Streaming – ör. Spotify Connect) erişebilmek için ağda ayrıca bir internet bağlantısı gereklidir.

7.4 WLAN/Wi-Fi bağlantısı (kablosuz ağ)

- Yönlendiricinin açık ve internete/ağa bağlı olduğundan emin olun.
- Henüz yapmadıysanız, yönlendiricinizin kablosuz ağ bağlantısını etkinleştirin.
- Yönlendiricinin yapılandırması ile ilgili sorularınız olursa, sorun giderme/problem çözme için yönlendiricinin kullanım kılavuzuna bakın.
- Wi-Fi bağlantısının daha kesin yapılandırma talimatı **20.1.1 Ağ asistanı** bölümünde açıklanmıştır.

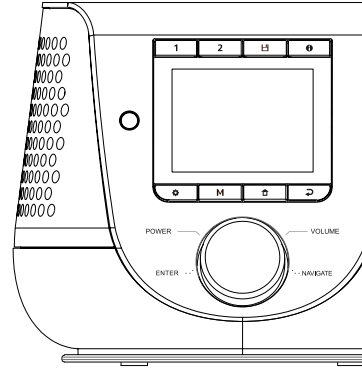
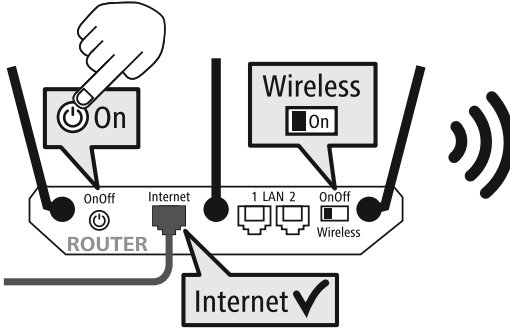

8. Yönlendirme ve kumanda

Radyo ilk defa başlatıldıktan sonra ürünün kurulumuna başlamak için gerekirse  tuşu (güç tuşu) üzerinden açılır. Ardından ilgili adımlar kısaca açıklanır. Daha fazla bilgiyi ilgili ayrıntılı bölümlerden edinebilirsiniz.

8.1 Kullanım seçenekleri

Radyonun genel kullanımını kullanım konseptinden edinebilirsiniz.

Radyo, aşağıdaki kumanda seçenekleri ile kullanılabilir:

1. Cihazdaki kumanda elemanları
2. Ekteki uzaktan kumanda
3. Android ve iOS cihazları için ücretsiz UNDOK uygulaması

8.2 Dil seçimi

İlk başlatma işleminden sonra istediğiniz sistem dilini seçme imkanına sahipsiniz.

Lütfen yüzeye ait parçaların internet üzerinden senkronize edildiğini ve münferit bölümlerin istenilen ülke dilinde mevcut olabildiğini dikkate alın.

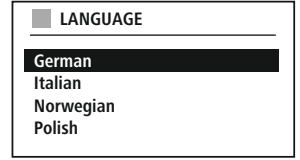

8.3 Kurulum asistanı

Kolay ve hızlı bir işleme alma (zaman ve tarih ayarı, internet bağlantısının kurulumu, vs.) için size kurulum asistanının uygulanmasını öneriyoruz.

Yine de ilk kurulum asistanı yardımıyla ilk kurulumu atlayacaksanız, bu ayarlar sistem ayarları üzerinden de gerçekleştirilebilir veya ilk kurulum asistanı yeniden başlatılabilir.

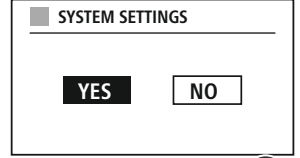

Kullanım talimatı

Ayar seçenekleri arasında seçim yapabilmek için lütfen kullanım konseptinde açıklanan kumanda elemanlarını kullanın. Bunlar, menü noktaları arasındaki geçişi ve ardından güncel seçimin onayını mümkün kılar. Yanlışlıkla bir seçim yaptıysanız, önceki menü noktasına geri dönebilirsiniz.

8.4 Zaman ayarları

Radyo, 12 saat formatında (am/pm) veya 24 saat formatında gösterime izin verir. Saat, çeşitli alım yöntemleri (UKW/DAB/DAB+/İnternet) ile eşitlenebilir ve güncellenebilir. Böylece bir elektrik kesintisinde de güncel

saat otomatik olarak senkronize edilir. Senkronizasyonu devre dışı bırakırsanız, bir elektrik kesintisinden sonra zaman formatının tekrar manuel olarak doldurulmak zorunda olunması tehlikesi mevcuttur.



8.5 Ağ bağlantısının korunması

Bu ayar, radyonun enerji tasarruf fonksiyonudur. Fonksiyon devre dışı bırakıldığında, enerji tüketimini düşürmek için ağ işlevselliği bekleme modunda otomatik olarak kapanır. Ağ işlevselliği devre dışyken bilgisayar, akıllı telefon veya tablet aracılığıyla radyoya erişilemeyeceğini dikkate alın.

8.6 Ağ asistanı

Ağ asistanı kullanımı, radyonun yerel ağ veya internet ile bağlantısında size yardımcı olur.

Bilgi – Bu kullanma kılavuzundaki başka bir yere yönlendirme



Bu bölümün kapsamının daha büyük olması nedeniyle lütfen **20.1.1 Ağ asistanı** altındaki bilgilere uyun.

Ağ asistanının kapatılmasıyla kurulum asistanı da kapatılır.

8.7 Favori yönetimi

İlgili mod için içerikleri bir kayıt yerine nasıl kaydedebileceğinizi ve tekrar çağırabileceğinizi öğrenmek için lütfen işletim konseptine bakın. Mevcut alım yöntemleri için aşağıdaki kayıt yerleri mevcuttur:

Dijital radyo DAB+	30
Analog radyo UKW/FM	30
İnternet radyosu	30
Spotify Connect	10
Amazon Music	8

RECALL FROM PRESET
1 - Antenne Bayern
2 - Bayern 3
3 - Rockantenne
4 - Bayern 1
5 - ...
6 - ...
7 - ...

Favoriyi kaydet

Uzaktan kumanda

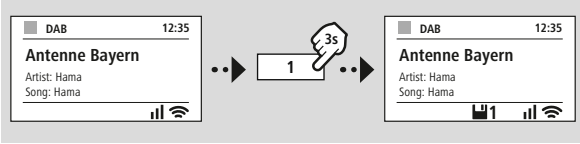

VEYA

Üründe

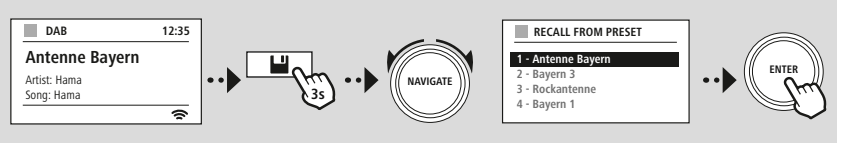

Favoriyi aç

Uzaktan kumanda

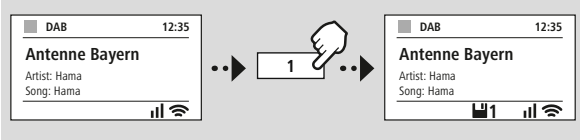

VEYA

Üründe

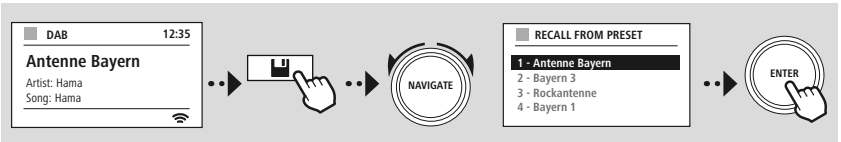



Slideshow



8.8 Ekran gösterimi

Örneğin slayt gösterisi içerikleri, kanal logoları veya bir albüm kapağı gibi görüntü içeriklerini gösteren oynatma modları için farklı görüntüleme yöntemleri arasından seçim yapabilirsiniz.

- 1) Splitscreen / bölünmüş ekran
 - 2) Ekranın tamamında resim içeriklerinin gösterilmesi
- Tuş atamasını kullanım konseptinden öğrenebilirsiniz.

Açıklama

Bu fonksiyon, şu anda sadece internet radyosu, DAB radyosu ve Spotify Connect için mevcuttur.



9. Menü yapısı

Bu cihaz çok sayıda alım yöntemine ve ilave fonksiyonlara sahiptir. Bunlar, radyonun ana menüsünde bir araya getirilir ve birden fazla kategoriye ayrılmıştır.

Aşağıdaki genel bakış, istenilen fonksiyonları menü yapısında hızlıca bulabilmeniz için size yardımcı olacaktır. Kesin açıklamalar size aşağıdaki bölümlerde daha ayrıntılı bir şekilde açıklanacaktır ve ilgili kullanım grafiksel olarak belirginleştirilecektir.

ANA MENÜ

DAB

İstasyonlar
Tarama
Geçersizleri at
DRC
İstasyon sırası

İnternet Radyosu

Son dinlenen
İstasyonlar

Ortam Akışları

Son dinlenen
İstasyonlar

FM

Arama ayarı
Seç ayarı

Streaming Services

Spotify
Amazon Music

External Sources

Bluetooth Streaming
Aux In
USB

Comfort

Timer
Alarm
Zamanlayıcı

SİSTEM AYARI

Network & Sound

Ağ ayarı
Bluetooth RX
Ekolayzer

Display

Arka aydınlatma
Color Theme

System

Sihirbazı kur
Saat/Tarih
Dil
Auto-Standby
Yazılım güncelleme
Fabrika ayarı

About

Bilgi
Gizlilik Politikası



M



-- VEYA --



ANA MENÜ

NAVİGATE

DAB

İstasyonlar

İstasyon sırası

ENTER

10. DAB radyo

Bu radyo, 174 MHz ila 240 MHz aralığındaki tüm yaygın dijital radyo frekanslarını alır (bant III, 5A ila 13F kanalları). Otomatik DAB kanal araması ilk çalıştırmada DAB modunda otomatik olarak çalışır. Sonları sonlanmaz güncel kanal listesi gösterilir.

İlgili DAB ayar menüsünün çağırılmasıyla aşağıdaki ayar seçeneklerine ve fonksiyonlara erişebilirsiniz.

10.1 Kanal listesi

Kanal listesi, son eksiksiz aramada bulunan tüm radyo kanallarının eksiksiz gösterilmesini sağlar. Çağırarak istediğiniz istenilen kanala gidin ve bu seçimi onaylayın. Radyo şimdi ilgili kanalın oynatmasını başlatır.

10.2 Eksiksiz arama

Radyonun kurulum yeri değiştiğinde veya yeni kanallar alınabiliyorsa, kanal aramanın tekrar uygulanması sağlanır. Bu sırada frekans aralığının tamamı aranır ve kanal listesi güncellenir.

10.3 Aktif olmayan kanalların silinmesi

Kanal listesinden, artık güncel olarak mevcut olmayan kanalları çıkartmak için "Aktif olmayan kanalları sil" seçin.

10.4 DRC - Dynamic Range Control

DAB ağındaki bazı radyo kanalları, oynatma sırasında aktif olarak müdahale eden bir ses seviyesi kontrolünü desteklemektedir. Ses seviyesi birden yükselirse, DRC bunu kendi kendine düşürür. Ses seviyesi birden azalınca, DRC bunu otomatik olarak yükseltir. Aynı şey, oynatma birden daha sessiz olunca gerçekleşir. O zaman radyo, ses seviyesini tekrar arttırır.

DRC yüksek	Çeşitli ses seviyelerinin eksiksiz olarak eşitlenmesi. Güçlü sıkıştırma, bir müzik parçasının dinamiğini duyulur şekilde azaltabilir
DRC düşük	Çeşitli ses seviyelerinin kısmen eşitlenmesi. Çok fazla dinamik kaybetmeden, subtiler
DRC kapalı	eşitleme yok

10.5 Kanal sıralaması

Radyo, kanalları standart olarak alfabetik sıraya göre sıralar. Sıralamayı sinyal gücüne veya gruba göre de yapabilirsiniz. Sıralama gruba göre seçilirse, istasyonlar ilgili grubun yayınlandığı ilgili frekans bloku yardımıyla sıralanır. Bu sırada söz konusu olan, yereli bölgesel veya ülke çapında sıklıkla yayınlanan frekans bloklarıdır.



M



-- VEYA --



ANA MENÜ

NAVIGATE

Internet Radyosu

Son dinlenen

İstasyonlar

Ortam Akışları

Son dinlenen

İstasyonlar

ENTER

11. İnternet radyosu ve Podcast'ler

Bu radyo, dünya çapında internet radyosu üzerinden radyo kanalları veya Podcast'ler oynatma özelliğine sahiptir. Bu mod ilk çağrıldığında radyo, arama ve daraltma filtrelerini gösterir. Bunlar daha sonra modun ilgili menüsü üzerinden çağrılır.

İnternet radyo ayar menüsünün çağrılmasıyla aşağıdaki ayar seçeneklerine ve fonksiyonlara erişebilirsiniz.

11.1 Ülke (radyonun IP adresine göre)

Bu filtreyi seçtiğinizde, seçimi daha da hassaslaştırmanız için size akabinde başka filtreler gösterilecektir.

Yerel kanallar	Yakın çevrenizden kanallar gösterilir.
Popüler	Seçilen ülke içerisinde yüksek popülariteye sahip kanallar gösterilir.
Tür	Seçilen ülke içerisinde istenilen türe uygun olan kanallar gösterilir. İstenilen türü filtre fonksiyonu seçildikten sonra belirleyebilirsiniz. (Örneğin Country, Jazz, Rock, çocuk...)
Diğer	Konumunuza bağlı olarak başka filtreler de mevcut olabilir, örneğin bölge için yayıncılar.

11.2 Akış (ilk kurulumda henüz mevcut değil veya boş)

Radyo, akış listesinde çağrılan kanalları kaydeder. Böylece önceden çağrılan kanalları hızlıca bulabilirsiniz.

11.3 Arama

Arama fonksiyonu, kanal adlarını veya anahtar kelimeleri tutarlı bir şekilde aramanıza imkan sağlar.

Ekran tuşu yardımıyla arama terimini girebilir ve ardından aramayı başlatabilirsiniz. Bunun için **"Tamam"** seçin ve bu seçimi onaylayın. Radyo, yapılan girişlere istinaden size uygun arama sonucunu gösterir.

Stations

0 1 2 3 4 5 6 7 8 9 . , - @ [ENTER]

a b c d e f g h i j k l m [←]

n o p q r s t u v w x y z [CANCEL]

A B C D E F G H I J K L M

N O P Q R S T U V W X Y Z

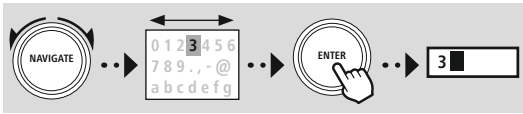

- [ENTER] Aramayı başlat
- [←] Karakteri sil
- [CANCEL] Aramayı iptal et

11.4 Ülkeler

"Ülkeler" filtre fonksiyonu ile, başka ülkelerden radyoları da alma imkanına sahipsiniz. Ardından aramayı kıtalar ve ilgili ülkeler olarak hassaslaştırabilirsiniz. Seçilen ülkeye bağlı olarak tür, ülkeler ve popülarite gibi başka daraltmalar mevcuttur.



11.5 Popüler

Arama filtresi “popüler” olarak seçildiğinde, kullanıcı sayısına bağlı olarak platform sağlayıcısından bir dizi popüler kanal alacaksınız.

11.6 Keşfetmek

Bu fonksiyon uygun arama sonuçları seçimini hassaslaştırmak için size başka filtreleme imkanları verir.

Menşe	Aramayı tüm dünya çapı, kıtalar veya münferit ülkeler ile daraltabilirsiniz.
Tür	Arama tüm türler veya belirli bir seçim ile daraltılabilir.
Dil	Arama sonuçlarının hangi dili baz alacağını belirleyin. Burada da belirli bir veya tüm dillere göre filtreleyebilirsiniz.

Öngörülen filtreler seçildikten sonra sonuç listesini göstermek için kanalı göster seçin. Parantez içerisindeki değer, kaç sonuç bulunduğunu göstermektedir.

11.7 Kanal ekleme ve kendi favori listesini oluşturma/koruma (web tarayıcısı gerekli)

Bu radyo, kendi kanal listenizi oluşturabileceğiniz ve yeni kanalları kendiniz ekleyebileceğiniz, yerel olarak kaydedilmiş bir kanal listesine sahiptir. Seçenekleri kullanabilmek için aynı ağda bulunan ve bir web tarayıcısına sahip bir akıllı telefona, tablete veya bilgisayara ihtiyacınız var.

Açıklama

Radyo, yerel ağa veya internete bağlanmış olmalıdır ve geçerli bir IP adresi almalıdır.



11.8 Yönetim arayüzünün çağrılması

Yönetim arayüzüne erişmek için önce radyonun yerel ağdaki IP adresini belirlemelisiniz.

Bunun için, **Sistem ayarları - Ağ ve Audio - İnternet ayarları - Ayarları göster altında bulacağınız** ağ ayarları göstergesini açın. Şimdi burada bulunan IP adresini not edin. IP adresi alternatif olarak çoğu Router'ın cihaz genel bakışından belirlenebilir.

VIEW SETTINGS

IP address
192.168.2.100

Şimdi akıllı telefonunuzdaki, tabletinizdeki veya bilgisayarınızdaki internet tarayıcınızı açın ve IP adresini tarayıcının adres satırına girin. (ör. http://192.168.2.100) IP adresi doğru girildiyse, radyonun yönetim arayüzü açılır.

hama®

Language: English ▾

Presets

System & Status

Presets

Internet radio mode

Show 10 entries

Preset	Name	Action
1		Edit
2		Edit
3		Edit
4		Edit
5		Edit
6		Edit
7		Edit

Sağ üst köşede bu arayüz için desteklenen diller mevcuttur. Burada Drop-Down menüsünde istenilen dili seçin.



11.9 Kendi kanallarınızı ekleyin

Bir favoriyi eklemek veya düzenlemek için deęiřtir üzerine basın. Web yönetiminin kayıt yerleri radyo ile uyumludur. Radyoda veya web arayüzündeki deęiřiklikler uygun şekilde devralınır.

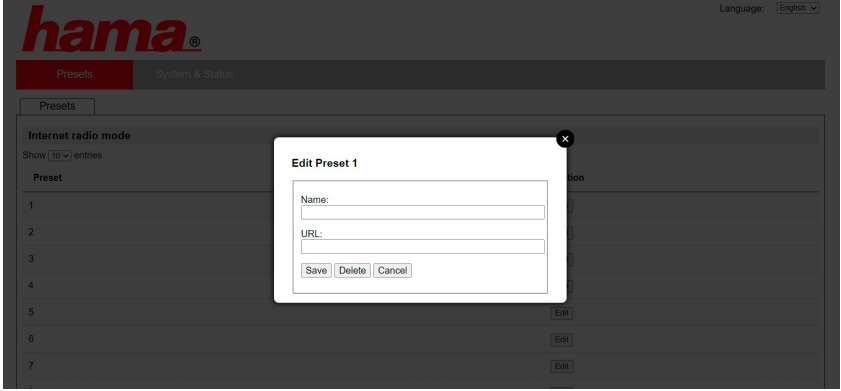

Bir kanalı düzenlemek veya yeni eklemek için "Ad" ve "URL" alanlarını doldurun ve deęiřiklięi kaydedin.

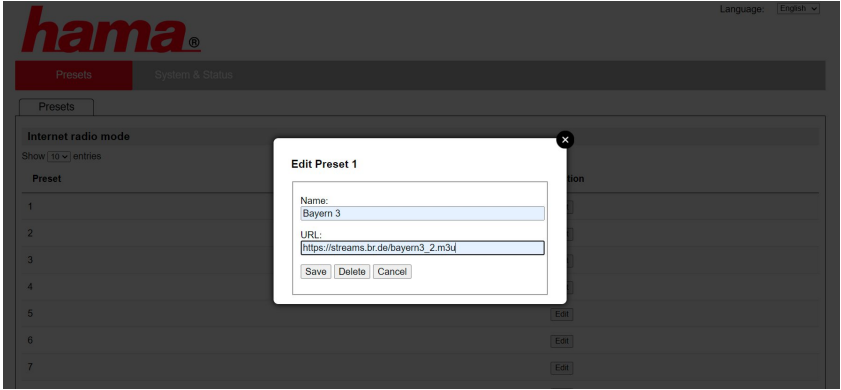

Açıklama

Kayıt yerleri internet radyonun kayıt yerleri ile uyumludur.





Eklene kanal sadece radyonun favori listesinde ve web portalının genel bakış sayfasında gösterilir. Kanalı genel bakış sayfasından çağırarak için **"Play"** üzerine basın.

Language: English ▾

hama®

Presets

System & Status

Presets

Internet radio mode

Show 10 ▾ entries

Preset	Name	Action
1	Bayem 3	Play Edit
2		Edit
3		Edit
4		Edit
5		Edit
6		Edit
7		Edit

11.10 Kanalların silinmesi

Kayıtlı bir kanalı silmek için **"Değiştir"** ve ardından **"Kaldır"** tuşuna basın.

Açıklama

Lütfen sadece AAC veya MP3 formatında aktarım sunan kanalların desteklendiğini dikkate alın.





M



-- VEYA --



SİSTEM AYARI



Streaming Services

Spotify



12. Spotify Connect

Spotify Connect ile milyonlarca şarkıya erişiminiz var ve bunları radyonuza getirebilirsiniz! Seyahatırken müziği kesintisiz bir şekilde akıllı telefonunuza veya TabletPC'nize geri aktarabilirsiniz. Sevdiğiniz oynatma listesini radyonuzun favori listesine kaydedin ve akıllı telefonunuza ihtiyaç duymadan oynatmayı başlatın.

Ön koşullar:

- Spotify uygulamasını Android-/iOS cihazınıza veya bilgisayarınıza/Notebook'a kurduğunuzdan emin olun.
- Bunları Google Play veya Apple App Store'dan indirebilirsiniz. Bilgisayar için yazılımı Microsoft App-Store'dan veya doğrudan www.spotify.com altından alabilirsiniz
- Kurulmdan sonra uygulamayı başlatın ve giriş verileriniz giriş yapın veya kayıt olun.

Açıklama

İlk kayıtta çoğunlukla ücretsiz bir aylık Spotify Premium deneme erişimi alırsınız. Gerekirse www.spotify.com adresinde kullanılabilirliği kontrol edin. Ancak, bu radyo için zorunlu bir ön koşul değildir ve ücretsiz bir hesapla kullanım da mümkündür - ancak, ücretsiz erişim sağlayıcı tarafından bazı kısıtlamalar sunar.

İlk kullanım:

Sevdiğiniz oynatma listesini radyoda kaydetmeden önce radyoyu bir defalık hesabınız ile bağlamalısınız ve oynatma listesini bir favori kayıt yerine kaydetmelisiniz.

Kayıtlı parçaları, albümleri ve oynatma listelerini kaydettikten sonra akıllı telefon olmadan da çağırabilirsiniz. İlgili uygulamayı/yazılımı akıllı telefonunuzda, tablette veya bilgisayarda açın ve radyoya aktarmak istediğiniz ilgili içeriği seçin.



Şimdi Spotify Connect sembolüne tıklayın. Aşağıdaki liste görünümünde, içeriği aktarmak istediğiniz Hama dijital radyoyu seçin.

Güncel oynatma şimdi radyoya iletilir ve burada devam ettirilir. Favoriler yönetimi üzerinden bu içeriği artık radyonun belleğine kaydedebilirsiniz ve akıllı telefonu kullanmadan tekrar doğrudan çağırabilirsiniz.

Açıklama

Radyodaki kullanım seçeneklerine yönelik ayrıntılı bilgileri lütfen kullanıma genel bakıştan öğrenin.

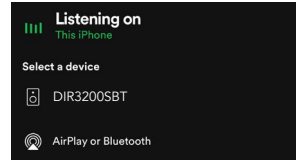
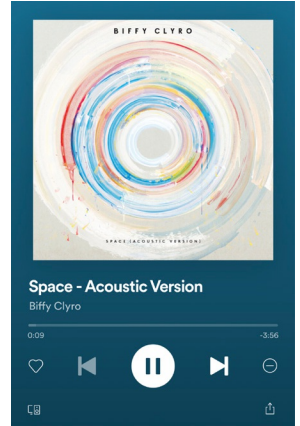



M



-- VEYA --



ANA MENÜ



Streaming Services

Amazon Music



13. Amazon Music

Amazon Music ile milyonlarca şarkıya erişiminiz var ve bunları radyonuza getirebilirsiniz!

En sevdiğiniz müzikleri, çalma listelerini veya radyo kanallarını doğrudan radyoya entegre bu radyonun kullanıcı arayüzü üzerinden bulun ve keyfini çıkarın

Ön koşullar:

- Ücretli bir Amazon Premium hesabına ihtiyacınız var
- Bir Amazon Prime müşterisi olarak, başka hiçbir ek ücret ödmeden müziklerden oluşan dev bir seçime sahipsiniz
- Tam kapsamlı olarak kullanmak için bir Amazon Music Unlimited Hesabına ihtiyacınız var (daha fazla bilgi için bkz. www.amazon.de/Music/Unlimited oder www.amazon.com/Music/Unlimited)
- Amazon hesabınızı kurmak için, Android veya iOS cihazlar için ücretsiz UNDOK uygulamasına ihtiyacınız var.

Kurulum:

- UNDOK uygulamasını açın ve cihaz listesinde radyoyu seçin.
- UNDOK uygulamasında Amazon Music kaynağını seçin.
- Şimdi, Amazon Prime ve/veya Music Unlimited Amazon'a giriş için kullandığınız giriş bilgilerinizi girmeniz istenecektir.
- Başarıyla kaydolduktan sonra, Amazon Müzik kullanıcı arayüzü hem UNDOK uygulamasında hem de radyoda kullanılabilir.

UNDOK uygulaması uyarısı

UNDOK uygulaması ve tam fonksiyon kapsamı ile ilgili ayrıntılı bilgileri UNDOK kılavuzumuzda bulabilirsiniz:

www.hama.com -> 00054247 -> İndirmeler

www.hama.com -> 00054248 -> İndirmeler



Açıklama

Amazon hesabınızı cihazdan ayırdığınızda **"Amazon Music"** modunda **"Logout"** menü noktasını seçin. Bu doğrudan radyonun veya UNDOK uygulamasının kullanıcı arayüzü üzerinden mümkündür.



Kullanım:

- Girişten sonra Amazon Music menüsü gösterilir.
- Bu, uygun müziği doğrudan radyonun menüsü üzerinden bulabileceğiniz çok sayıda arama ve filtreleme fonksiyonu sunar.
- Bu menü, doğrudan oynatma ekranı üzerinden çağrılabilir .

İçeriklerin kaydedilmesi:

Radyonun favoriler yönetimi üzerinden birden fazla içeriği kaydedebilirsiniz ve doğrudan çağırabilirsiniz. Kayıt ve çağırma ile ilgili bilgileri kullanım konseptinden edinebilirsiniz.

**Arama:**

Arama fonksiyonu, içerikleri veya anahtar kelimeleri tutarlı bir şekilde aramanıza imkan sağlar.

Ekrana tuş yardımıyla arama terimini girebilir ve ardından aramayı başlatabilirsiniz. Bunun için **"Tamam"** seçin ve bu seçimi onaylayın. Radyo, yapılan girişlere istinaden size uygun arama sonucunu gösterir.

Artist	ENTER
0 1 2 3 4 5 6 7 8 9 . , - @	ENTER
a b c d e f g h i j k l m	<---
n o p q r s t u v w x y z	CANCEL
A B C D E F G H I J K L M	
N O P Q R S T U V W X Y Z	

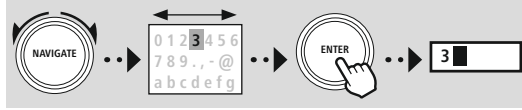

- | | |
|--------|------------------|
| ENTER | Aramayı başlat |
| <--- | Karakteri sil |
| CANCEL | Aramayı iptal et |

Oynatma listeleri:

Çalma listeleri, çoğunlukla bir türe, sanatçıya veya diğer özelliklere göre derlenen önceden yapılandırılmış bir müziklerin bir araya getirilmesidir.

Radyo kanalı:

Radyo kanalları, sürekli yeni içerikler çalan bir dinamik derlemedir. Yani oynatma listeleri ile karşılaştırıldığında içerikler sınırlı değildir, aksine sürekli değişir.

Benim müziğim:

Amazon Music uygulaması veya bilgisayar yazılımı üzerinden favorilerinize eklediğiniz müzik bu alanda gösterilir.

Açıklama

Amazon Music, dinamik olarak değişebilen listelenen fonksiyonların yanı sıra başka içerikler de sunar. (örneğin canlı futbol, sezonluk içerikler...)





-- VEYA --

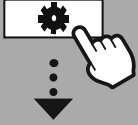

ANA MENÜ



External Sources
USB



14. Müzik oynatıcısı (USB)

Radyo, harici veri taşıyıcılarının çalınmasını mümkün kılan bir USB bağlantısına sahiptir.

Lütfen, sadece **FAT16/FAT32** formatında formatlanan veri taşıyıcılarının desteklendiğini dikkate alın. Başka veri sistemleri veri taşıyıcısının algılanması ve oynatılması sırasında sorunlara neden olabilir. Radyo, **MP3** dosyalarının çalınmasını destekler.

Bağlantı

- Veri taşıyıcısını, örneğin bir USB belleği radyonun USB bağlantısına takın.
- Veri taşıyıcısı bağlandığı anda radyo tarafından algılanır ve başlatılır.
- Bağlanan veri taşıyıcısını açmak isteyip istemediğinize dair mesajı **EVET** ile açın.

Veri taşıyıcısı başlatıldığı an, radyo size, oynatma fonksiyonlarını kullanabileceğiniz kullanıcı arayüzünü gösterir.

Bu menü, her zaman çağrılabilir.

USB oynatma

Bu menü size bağlı bulunan veri taşıyıcısındaki tüm ses dosyalarını ve alt dizinlerini gösterir. Oynatmayı başlatmak için istenilen dosyayı veya dizini seçin.

Bir parçayı bir oynatma listesine eklemek için bunu onay tuşuna basarak ve basılı tutarak işaretleyin. Ardından parça, yerel oynatma listenize eklenir.

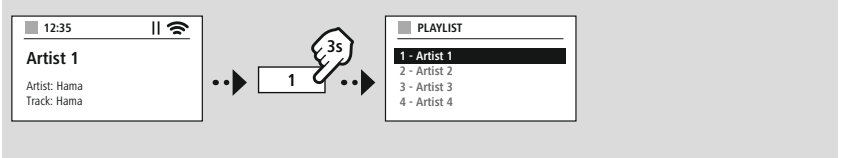

Oynatma listesi (200 parçaya kadar)

Daha önce oynatma listesine eklenen parçalar bu menü noktasında gösterilir. Burada istenilen parçayı seçin ve oynatmayı başlatın.

Tekrarlama (AÇIK/KAPALI)

Bu fonksiyonlar aktif durumdayken USB veri taşıyıcısının içerikleri tekrarlanır.

Rastgele oynatma

Bu fonksiyonlar aktif durumdayken USB veri taşıyıcısının içerikleri rastgele çalınır.

Oynatma listesinin boşaltılması

Oynatma listesine eklenen tüm parçaları buradan siler. Parçalar veri taşıyıcısında kalır, ancak oluşturulan oynatma listesi komple temizlenir.



M



-- VEYA --



ANA MENÜ

NAVİGATE

FM

ENTER

15. UKW radyo

Bu radyo, analog radyoları alabilen ve oynatabilen yazılım temelli bir UKW alıcısına sahiptir. 87.5 MHz ile 108 MHz arasındaki frekans aralığı kapsamaktadır.

15.1 Otomatik kanal arama

Radyo, yeterli kalitede oynatılabilecek mevcut kanalları otomatik olarak arar. Bir kanal bulunur bulunmaz arama otomatik olarak durur ve oynatma başlar. Sonraki mevcut kanalı bulabilmek için aramayı yeniden başlatın.

15.2 Manuel kanal arama

- Bir kanalı manuel olarak ayarlamak için önce frekans ayar moduna geçin.
- Ayar, şimdi 0.05 MHz'lik adımlarla gerçekleşir.
- Frekansını ayarladığınız anda, radyonun ses seviyesi ayarına dönebilirsiniz.
- Manuel frekans ayarı etkin durumdaysa, güncel olarak ayarlanan frekans ekranda öne çıkarılır.

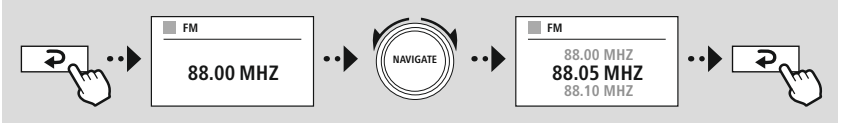

15.3 Ayarlar

Oynatma kalitesini ve ayrıca aramanın güvenilirliğini optimize etmek için başka fonksiyonlar da kullanımınıza sunulmuştur.

• Arama ayarları

Radyo tarafından yeterli kalitede alınabilecek kanalları oynatmak için seçimi **"EVET"** ile onaylayın. Sadece zayıf kalitede alınabilen kanallarda da durması için **"Hayır"** seçin.

• Ses ayarı

Radyo, analog radyo sinyallerinde stereo kalitesinde bir oynatmayı otomatik olarak hesaplamaya ve oynatmaya çalışabilir. Oynatma sırasında duyulur kalite sorunları ortaya çıkarsa, sinyali değiştirmeden mono kalitesinde oynatmak için **"EVET"** seçin.

"HAYIR" seçilmesiyle stereo sinyale dönüştürme işlemi otomatik olarak uygulanır.

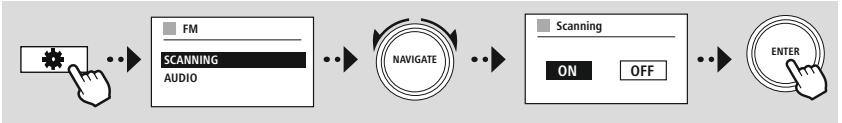



-- VEYA --

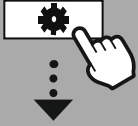

ANA MENÜ



External Sources
Aux In



16. AUX-In (harici kaynakların oynatılması)

Bu radyo, 3.5 mm jak bağlantısına sahiptir. Bu bağlantı üzerinden harici kaynak cihazları radyoya bağlayabilirsiniz. Eksiksiz kullanımın kaynak cihaz üzerinden gerçekleştiğini dikkate alın. Radyoda sadece ses seviyesini değiştirebilirsiniz.

Açıklama



- Radyo, bir nihai cihazın bağlı olup olmadığını ve bir oynatmanın gerçekleşip gerçekleşmediğini algılar.
- Bazen, giriş sinyali çok zayıf olur ve radyo yanlışlıkla bekleme moduna geçebilir.
- Bu davranış meydana gelirse, lütfen radyonun otomatik kapanmasını devre dışı bırakın.
- Oynatma olmadığında radyonun otomatik olarak bekleme moduna geçmeyeceğini lütfen dikkate alın.

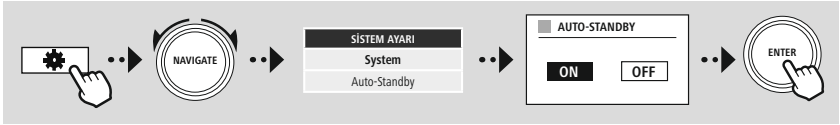



M



-- VEYA --



ANA MENÜ



NAVİGATE



External Sources

Bluetooth Streaming



ENTER



17. Bluetooth® oynatma (RX)

Bu radyo, ses içeriklerinin radyoya aktarımını mümkün kılan bir Bluetooth® alıcısına sahiptir. Bunun için gönderici cihaz, örneğin bir akıllı telefon radyoya bağlanır ve ses içerikleri doğrudan radyoya aktarılır. Bunun için Bluetooth® oynatma modunu etkinleştirin.

17.1 Bir kaynak cihazın bağlanması

Radyoyu kaynak cihaza bağlamak için Bluetooth® ayar menüsünü çağırın ve “Yeni cihaz bağla” menü noktası üzerinden eşleşmeyi etkinleştirin.

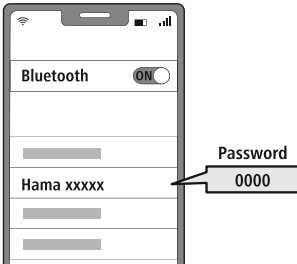
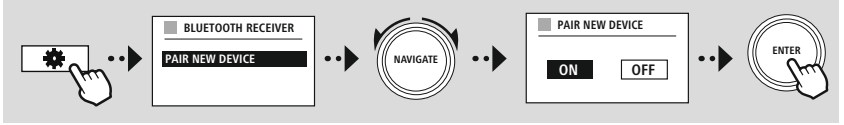

17.2 Bluetooth® üzerinden oynatma

Kaynak cihazınız, örneğin bir akıllı telefon bir radyo ile bağlanırsa, kaynak cihazdaki oynatmayı başlatın. Radyo şimdiki içerikleri oynatır. Ses seviyesi doğrudan radyo üzerinden değiştirilebilir, ancak ses seviyesinin kaynak cihaz üzerinde de uyarlanması gerektiğine dikkat edin.

17.3 Diğer ayarlar

Yeni bir kaynak cihaz bağlamak veya radyodaki aktif bağlantıyı kesmek için lütfen bkz. bölüm 20.2 Bluetooth® alıcı / verici (BT RX).



ANA MENÜ



Comfort



18. Rutinler

Bu radyo, geleneksel radyo oynatmanın yanı sıra kullanıma sunulan konfor fonksiyonlarına sahiptir.

18.1 Uyku

Uyku fonksiyonunda önceden tanımlanmış ve aralarından seçim yapabileceğiniz zaman aralıkları mevcuttur. Seçime bağlı olarak, radyonun otomatik olarak kapanması için bir süre belirleyebilirsiniz.

Açıklama

- Uyku fonksiyonu etkinleştirildiğinde ekran ayarları - ekran aydınlatması altında ekran için özel ayarlar yapabilirsiniz.
- Böylece, örneğin parlaklık azaltılır.

18.2 Alarm

Radyo, bireysel olarak ayarlanabilir iki alarm zamanına sahiptir. Bu sırada Alarm 1 ve Alarm 2 aynı yapılandırılabilir.

Yapılandırma

Önce Alarm 1'i mi yoksa Alarm 2'yi mi yapılandırmak istediğinizi seçin ve ardından kesin ayrıntıları belirleyin:

Durum	İlgili Alarm'ın ne zaman aktif olacağını belirleyin.	
	Kapalı	Hangisi aktif değil
	Her gün	Alarm her gün tetikleniyor
	Bir defalık	Alarm sadece bir defa olmak üzere belirlenen saatte tetiklenir
	Cumartesi ve Pazar	Alarm her zaman Cumartesi ve Pazar günleri tetiklenir
	Pazartesi - Cuma	Alarm sadece Pazartesi ile Cuma arasında tetiklenir
Saat	Alarm'ın hangi tarihte ("Bir defalık" seçildiğinde) ve hangi saatte aktif olacağını belirleyin.	
Kaynak	Alarm için hangi kaynağın kullanılacağını belirleyin (radyo alıcısı veya sinyal sesi).	
Program	Hangi kanalın (sadece radyo alıcısı üzerinden uyandırma sırasında) kullanılacağını belirleyin. Son dinlenen kanal veya bir favori yerinde kayıtlı olan bir kanal arasında seçim yapabilirsiniz.	
Ses seviyesi	İlgili kanalın veya uyandırma sesinin oynatılacağı ses seviyesini belirleyin.	
Kaydet	Daha önce yapılan ayarlar ve Alarm yapılandırılmıştır.	

**Açıklama**

- Uyandırma işlemi sırasında mevcut olmayan bir radyo kanalı seçildiğinde, otomatik olarak sinyal sesi verilir.
- Bir elektrik kesintisi durumunda saatin yeniden senkronize edilmesi için, internet veya radyo üzerinden saat senkronizasyonunun önerildiğini dikkate alın.

18.3 Zamanlayıcı

Zamanlayıcı, 1-99 dakikalık bir değere yapılandırılabilir.

Zamanlayıcının istenen çalışma süresini seçin ve ardından zamanlayıcıyı başlatmak için seçimi onaylayın. Zamanlayıcının süresi dolduğunda, bir sinyal sesi duyulur.

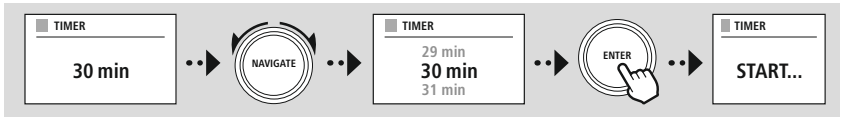

19. Sistem ayarlarına genel bakış

Sistem ayarları, diğer ayarların bulunduğu dört ana kategoriye ayrılmıştır.

NETWORK & SOUND	
Ağ Ayarları	Ağ sihirbazı
	WPS Kurulum
	Ayarları göster
	Manuel ayarlar
	NetRemote PIN Kurulum
	Ağ profili
Bluetooth RX	Ağ ayarlarını temizle
	Ağı bağlı tutun
	Bluetooth Receiver
	- Pair New Device - Active Device - Saved Devices
Ekolayzer	

DISPLAY

Arka aydınlatma

Color Theme

ABOUT

Bilgi

Gizlilik Politikası

System

Sihirbazı kur

Saat/Tarih

Saat/Tarih ayarı

Otomatik güncelleme

tarih/saat

Saat dilimi ayarı

DST

Dil

Auto-Standby

Yazılım güncelleme

Oto kontrol ayarı

Kontrol et

Fabrika ayarı



SİSTEM AYARI



NAVIGATE

Network & Sound

Ağ ayarı



ENTER

20. Ağ ve ses

Ağ ve ses alanı, radyonun bağlanabilirliği ve ses ayarlarıyla ilgili tüm ayar seçeneklerini içerir. Bu, internet bağlantısı, Bluetooth® alıcısı/vericisi (ürüne bağlı) ve düzenleyici alanlarını içerir.

20.1 İnternet ayarları

Bu menüde radyoyu kablosuz ağa (WLAN 2.4 GHz veya 5 GHz) bağlamak için tüm kullanılabilir ayarlar mevcuttur.

Açıklama



- Çok sayıda ayar konforlu bir şekilde uygulanabilir! Ücretsiz UNDOK uygulaması ile ağ bağlantısını akıllı telefonunuz veya tabletiniz üzerinden kurabilirsiniz.
- Ayrıntılı bilgiler Hama'nın ücretsiz [UNDOK kılavuzunda](#) mevcuttur.

20.1.1 Ağ asistanı

- Ağ asistanı size radyonun ağ ve internet bağlantısının kurulumunda eşlik eder.
- Ağ asistanını başlattıktan hemen sonra, mevcut Wi-Fi frekans bantları üzerinden kullanılabilen çevredeki tüm mevcut tüm bağlantı noktaları aranır.
- Tarama işlemi tamamlandıktan sonra, arama sonuçları ekranda gösterilir ve bulunan Wi-Fi ağları arasından seçim yapabilirsiniz.
- Alternatif olarak arama fonksiyonunu "**Yeni arama**" üzerinden yeniden başlatabilirsiniz veya ilgili bir bağlantıya sahipse, radyo ile bir kablo bağlantısı kurabilirsiniz.

20.1.2 Bir Wi-Fi'a bağlantı kurulması

Wi-Fi ağına bağlı olarak, ağa bağlanmak için farklı seçeneklere sahipsiniz.

Radyo açık (güvenli değil!) Ağlar, şifre/Pre-Shared-Key WPA/WPA2 ağları ve WPS (Wi-Fi korumalı kurulum) üzerinden yapılandırma. WPS bağlantısını destekleyen ağlar, listede "**WPS**" ön ekiyle tanımlanır.

Aşağıdaki ekranda, ağa bağlı olarak, Push-Button yapılandırması (PBC) aracılığıyla "**bir düğmeye basarak**" ayarlama ile bir "**PIN**" girerek ve "**WPS'yi atla**" arasında seçim yapabilirsiniz. Açık bir Wi-Fi'a bağlanmaya çalışırsanız, yani ilgili güvenlik özellikleri olmadan, bağlantı seçimden hemen sonra kurulacaktır.

Açıklama



Tuşa basılarak WPS üzerinden kurulum WPS kurulumu bölümünde açıklanır.



20.1.3 Pre-Shared-Key (PSK)

“WPS’i atla” seçimini seçtiyseniz Pre-Shared-Key (PSK) için giriş maskesine ulaşabilirsiniz, yani ilgili Wi-Fi şifresine. Şifrenizi giriş maskesine girmek için, harfler (küçük/büyük), rakamlar ve özel karakterler arasında gezinin.

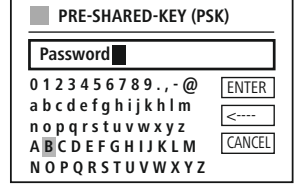

Ayrıca ize aşağıdaki fonksiyonlar kullanıma sunulur:

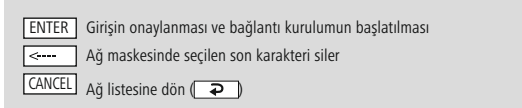

Giriş tuşu onaylandığında bağlantı kurulumu devam eder. Başarılı olduğunda, radyo bunu ekran göstergesindeki **“Bağlantı sağlandı”** ile onaylar.

Açıklama

- Bağlantı kurulumu başarısız olduğunda, muhtemelen hatalı şifre girilmiştir.
- Erişim noktasının (örneğin yönlendirici yapılandırması) yapılandırmasını kontrol edin.
- Lütfen anahtarı girerken büyük/küçük yazıma dikkat edin.

20.1.4 PIN

- Yapılandırmayı PIN aracılığıyla uygulamak istiyorsanız, **“PIN”** menü noktasını seçin.
- Radyo şimdi sekiz rakamdan oluşan bir anahtar oluşturur.
- Erişim noktasının yapılandırma arayüzünü açın, anahtarı ilgili giriş maskesine girin ve erişim noktasında ve radyoda bağlantı kurulumunu başlatın.
- Şimdi iki cihaz da bağlantı kuracaktır.

Açıklama

Erişim noktasının giriş maskesi çoğunlukla **“Kablosuz/WLAN/WiFi”** alanında bulunur - gerekirse yönlendiricinin veya tekrarlayıcının işletim talimatlarını kontrol edin.



20.1.5 WPS kurulumu

- Bu menü noktası seçilirse veya tuşa basarak ağ asistanı aracılığıyla bir bağlantı kurmak isterseniz, bu fonksiyonu seçtikten sonra radyonun ekranında **"Karşı taraftaki WPS tuşuna basın"** gösterilir.
- Kullanılan erişim noktasına bağlı olarak, çoğunlukla bir fiziksel tuş (WPS) bulunur veya bağlantı işlemi yapılandırma arayüzü üzerinden başlatılabilir.
- İşlem, erişim noktasında başlatıldığında, lütfen işlemi radyoda da onaylayın.
- Bağlantı şimdi otomatik olarak oluşturulacaktır.

Açıklama

Gerekirse kullanılan yönlendiricinin veya tekrarlayıcının kullanma kılavuzunu kontrol edin.



20.1.6 Ayarları göster

Radyonun ağıdaki güncel yapılandırmasını gösterir.

20.1.7 Manuel ayarlar

Kablosuz bağlantı - DHCP aktif

"Kablosuz bağlantı" ve ardından **"DHCP aktif"** opsiyonunu seçin. Şimdi ekran tuşu üzerinden ağın (SSID) tam tanımını girin.

Ardından, ağın güvenli olup (WEP/WPA/WPA2) olmadığını (açık) seçin. Eğer söz konusu olan emniyetli bir bağlantıysa, anahtarı (PSK) veya şifreyi girmeniz gereken ekran klavyeli bir giriş maskesine yönlendirileceksiniz. Açık bir ağda bu adım gerekli değildir.

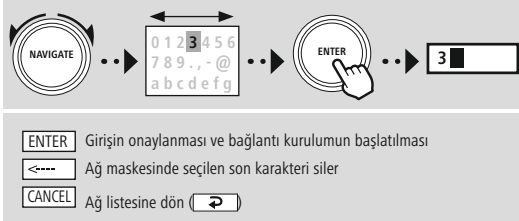

■ SSID
MyHome ■
0 1 2 3 4 5 6 7 8 9 . , - @ ENTER
a b c d e f g h i j k l m <----
n o p q r s t u v w x y z CANCEL
A B C D E F G H I J K L M
N O P Q R S T U V W X Y Z

■ PRE-SHARED-KEY (PSK)
Password ■
0 1 2 3 4 5 6 7 8 9 . , - @ ENTER
a b c d e f g h i j k l m <----
n o p q r s t u v w x y z CANCEL
A B C D E F G H I J K L M
N O P Q R S T U V W X Y Z

Giriş onaylandığında, radyo ağa bağlanmaya çalışır.



Kablosuz bağlantı - DHCP aktif değil

"Kablosuz bağlantı" ve ardından "DHCP aktif değil"

opsiyonunu seçin. Şimdi, giriş alanlarına IP adresi, alt ağ maskesi, ağ geçidi adresi, birincil DNS ve ikincil DNS gibi gerekli ağ bilgilerini girin. Ağ verileri kaydedildikten sonra, ekran klavyesi üzerinden ağın tam adını (SSID) girin.

Ardından, ağın güvenli olup (WEP/WPA/WPA2) olmadığını (açık) seçin. Eğer söz konusu olan emniyetli bir bağlantıysa, anahtarı (PSK) veya şifreyi girmeniz gereken ekran klavyeli bir giriş maskesine yönlendirileceksiniz. Açık bir ağda bu adım gerekli değildir.

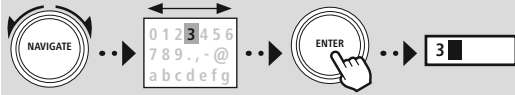

- ENTER** Girişin onaylanması ve bağlantı kurulunun başlatılması
- <----** Ağ maskesinde seçilen son karakteri siler
- CANCEL** Ağ listesine dön (↩)

Giriş onaylandığında, radyo ağa bağlanmaya çalışır.

<input type="checkbox"/> IP ADDRESS
IP address
192.168.2.100
Subnet mask
255.255.255.0

<input type="checkbox"/> SSID
MyHome
0 1 2 3 4 5 6 7 8 9 . , - @
abcdefghijklmnopqrstuvwxyz
ABCDEFGHIJKLMNOPQRSTUVWXYZ
ENTER
<----
CANCEL

<input type="checkbox"/> PRE-SHARED-KEY (PSK)
Password
0 1 2 3 4 5 6 7 8 9 . , - @
abcdefghijklmnopqrstuvwxyz
ABCDEFGHIJKLMNOPQRSTUVWXYZ
ENTER
<----
CANCEL

NetRemote PIN kurulumu

Diğer kullanıcıların sizin radyonun yapılandırmasına erişimini önlemek için, giriş maskesi aracılığıyla bir ağ PIN kodu atayabilirsiniz. Önce giriş maskesinden "1234" adlı standart PIN'i silin ve ardından yeni bir dört haneli PIN girin.

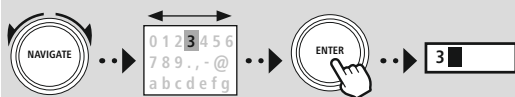

- ENTER** Girişin onaylanması ve bağlantı kurulunun başlatılması
- <----** Ağ maskesinde seçilen son karakteri siler
- CANCEL** Ağ listesine dön (↩)

<input type="checkbox"/> NetRemote PIN Setup
9876
0 1 2 3 4 5 6 7 8 9 . , - @
abcdefghijklmnopqrstuvwxyz
ABCDEFGHIJKLMNOPQRSTUVWXYZ
Fertig
<----
Zurück



Ağ profili

Radyo, otomatik olarak başarılı olan ağ bağlantılarını (profilleri) kaydeder. Radyo bu sayede yeni bağlantı denemelerinde, örneğin elektrik bağlantısı kesildikten sonra, erişim verilerini yeniden girmek zorunda kalmadan bu ağ bağlantılarından birini çevirmesini sağlar.

Münferit ağ profillerini kaldırmak için ilgili ağ profilini seçin ve seçimi ve müteakip sorguyu **"EVET"** ile onaylayın.

Açıklama



Şu anda aktif olan profil silinmiyor.

İnternet ayarlarının silinmesi

Şimdiye kadar kaydedilen tüm yapılandırmalar onay sonrasında silinir.

İnternet bağlantısının korunması

- Bu ayar, radyonun enerji tasarruf fonksiyonudur.
- Fonksiyon devre dışı bırakılırsa (HAYIR #), radyo aktif olarak bir ağ bağlantısı kullanmıyorsa (örneğin bekleme modunda/DAB alımı) ağ modülü kapatılır.
- Bu sayede, radyoya kapatıldıktan sonra bilgisayar, akıllı telefon veya tablet üzerinden erişilemez.
- Yani, Streaming veya uygulama üzerinden kumanda kullanıyorsanız, bu menü noktasını etkinleştirmeniz gerekir (EVET #). Bu fonksiyon, standart olarak devre dışı bırakılmıştır.

20.2 Bluetooth® alıcı / verici (BT RX)

Bu radyo, radyoda Streaming'i (ör. akıllı telefondan) mümkün kılan entegre Bluetooth® alıcısına sahiptir.

20.2.1 Bluetooth® alıcısı

Bluetooth® ile nihai cihazlarınızı radyoya bağlayabilir ve bunu oynatma cihazı olarak kullanabilirsiniz. Bu sırada oynatma kumandası doğrudan nihai cihaz üzerinden gerçekleşir. Ses seviyesi doğrudan radyo üzerinden de kontrol edilebilir.

Yeni cihaz bağlanması

Radyonun modu, Bluetooth oynatması olarak değiştirilir ve radyo hemen **"Eşleşme"** modundadır. Bunun anlamı, radyonun diğer cihazlar tarafından görülebileceği ve akıllı telefonunuz/tabletiniz veya başka bir kaynak cihaz aracılığıyla bağlantı kurabileceğidir. Radyo ekranı, radyoyu bulabileceğiniz adı size gösterir. Başarılı bir bağlantıdan sonra oynatmayı kaynak cihaz üzerinden başlayabilirsiniz.

Aktif bağlantı

Bağlı cihaz

Mevcut bağlı bulunan kaynak cihaz hakkında bilgiler gösterir.

Bluetooth® bilgisi

Radyonun Bluetooth® modülü ile ilgili bilgiler gösterir.

Ayırma

Mevcut bağlı kaynağa olan bağlantıyı keser.

Kayıtlı cihazlar

Kayıtlı cihazlar

Bağlanan son sekiz kaynak cihazının bir listesini gösterilir. Bir girişin seçilip onaylanmasıyla, yeniden bir bağlantı kurulabilir veya bağlantısı kesilebilir. Bu menüde bir cihazın bağlantısı kesilirse, kayıtlı cihazlar listesinden de kaldırılır.

Cihaz listesinin silinmesi

Şimdiye kadar kaydedilen tüm cihazlar listeden silinir.



SİSTEM AYARI



Network & Sound
Bluetooth RX

Bluetooth Receiver





SİSTEM AYARI



Network & Sound

Ekolayzer



20.3 Düzenleyici

Düzenleyici yardımıyla, bas yoğunluğunu ve tizi ayarlayarak radyonun sesini kendi gereksinimlerinize göre ayarlayabilirsiniz.

Çeşitli türler için uyarlanmış önceden yapılandırılmış profiller arasından seçim yapabilir veya bireysel bir profil oluşturabilirsiniz.

EQ ayarlarım

Ses için kendi ayarlarınızı yapmak için, bu menü noktasını açın ve ardından bası veya tizi ayarlamak isteyip istemediğinizi seçin. Ayarları tamamladıktan sonra, önceki menüye dönün ve ardından ayarlarınızı içeren "Benim EQ'm" profilini seçin.

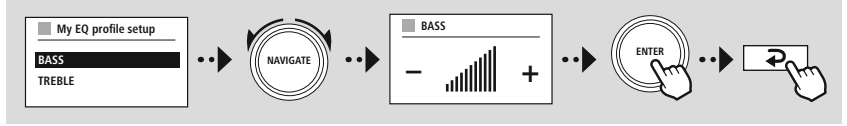



SİSTEM AYARI



Display



21. Ekran ayarları

Bu radyo, ekranın aydınlatma yoğunluğunu çevrenin ışık koşullarına göre uyarlayan entegre bir alaca karanlık sensörüne sahiptir. Sensör etkinleştirilirse, ekran karanlık bir ortamda karartılır ve parlaklık yeterli olduğunda tekrar aydınlatılır.

Açıklama



Alaca karanlık sensörü, yazılım yardımıyla otomatik olarak kumanda edilebilir. "Düşük", "Orta" ve "Yüksek" ayar seçeneklerine ek olarak bunun için her bir işletim modunda "Otomatik" değeri mevcuttur. Ekran parlaklığının uyarlaması burada, çevre aydınlığına göre otomatik olarak gerçekleşir.

21.1 Ekran aydınlatması

21.1.1 İşletim modu

Ekran aydınlatmasının ayarı, alaca karanlık sensörü/otomatik kısma devre dışı bırakılmış durumdayken radyonun düzenli çalışmasıyla ilgilidir. Maksimum yoğunluğa karşılık gelen "**Yüksek**", aydınlatmayı yaklaşık % 60'a düşüren "**Orta**" ve çok düşük bir yoğunluğa karşılık gelen "**Düşük**" arasından seçim yapabilirsiniz.

21.1.2 Bekleme modu

Bu ayar, radyonun bekleme moduna bağlıdır. Radyo bekleme moduna girdiğinde konuşun. "**Zaman aşımı (an.)**" fonksiyonu radyonun kapatılması ile aydınlatma yoğunluğunun uyarlaması arasındaki zaman aralığına bağlıdır. Zaman aşımı fonksiyonu devre dışı bırakıldıysa, radyo bekleme moduna geçtiğinde ekran aydınlatmasının yoğunluğu hemen uyarlanır.

Ekran aydınlatması menüsü üzerinden "**Yüksek**", "**Orta**", "**Düşük**" ve ilave olarak, ekran aydınlatmasını tamamen devre dışı bırakan "**Kapalı**" arasında seçim yapabilirsiniz.

21.1.3 Uyku modu

Rutin fonksiyonu üzerinden bir uyku modu etkinleştirilirse, uyku modu kullanılırken bu menü noktası üzerinden aydınlatma yoğunluğunu uyarlayabilirsiniz. Uyku modu sona erdikten sonra radyo bekleme moduna geçer ve buna uygun seçilen yoğunluğu kullanır. "**Yüksek**", "**Orta**", "**Düşük**" ve "**Kapalı**" değerleri kullanıma sunulur.

21.2 Renk şeması

Bu radyo, metin ve arka plan renkleri bakımından farklılık gösteren önceden hazırlanmış birkaç renk gösterimine sahiptir. Tercih ettiğiniz renk şemasını buradan seçin.

Açıklama



Standart olarak renk şeması 1 kullanılır.



SİSTEM AYARI



System



22. Sistem

Radyonun genel ayarları sistem noktası altında derlenir.

22.1 Kurulum asistanı

Kolay ve hızlı bir işleme alma (zaman ve tarih ayarı, internet bağlantısının kurulumu, vs.) için size kurulum asistanının uygulanmasını öneriyoruz.

Kurulum asistanında bulunan ayarlar ayrı olarak da yapılabilir veya uyarlanabilir. Asistan, ayarları içerir: **"Zaman formatı"**, **"Zaman senkronizasyonu"**, **"Zaman dilimi"**, **"Yaz ve kış saati"** ve ağ bağlantısının korunması.

Açıklama

Kurulum asistanı ilk kullanımda kullanıldığında veya ağ bağlantısı olmadan yeniden başlatılırsa, asistana **"Ağ asistanı"** ve sistem dili seçimi eklenir.



22.2 Zaman ayarları

22.2.1 Saat/tarih ayarı

Tarih ve saati manuel olarak ayarlamak isterseniz, bunu ekran maskesi aracılığıyla ayarlayabilir ve girişleri gün, ay, yıl, saat ve dakika için art arda onaylayabilirsiniz.



Açıklama

Kurulum asistanı ilk kullanımda kullanıldığında veya ağ bağlantısı olmadan yeniden başlatılırsa, asistana **"Ağ asistanı"** ve sistem dili seçimi eklenir.



22.2.2 Zaman senkronizasyonu

Bu seçenek seçildiğinde saat ve tarih otomatik olarak bir radyo kaynağı üzerinden senkronize edilir. Kaynak olarak mevcut bir radyo alıcısı seçebilirsiniz. Otomatik eşitleme istemiyorsanız, lütfen **"güncelleme"** seçin.

Açıklama

Radyo, elektrik kesildiğinde, seçilen kaynak üzerinden güncel saati sorgular ve devralır.



Açıklama

Radyo sinyali üzerinden otomatik zaman senkronizasyonu seçilirse, zaman diliminin ayarlanması ve yaz ve kış saatlerinin manuel ayarlanması devre dışı bırakılır ve artık görünmez.





22.2.3 Zaman gösterimi

24 veya 12 saat (öö/ös) görüntüleme formatları arasından seçim yapabilirsiniz ve bunu istediğiniz zaman ayarlayabilirsiniz.

22.2.4 Zaman dilimin ayarlanması

Koordinatlı dünya zamanının (UTC) mevcut zaman dilimleri arasında özgürce seçim yapabilir ve -12 saat ile +14 saat arasındaki zaman dilimlerini kullanabilirsiniz. İlgili saat dilimleri için metropoller ve şehirler saat dilimi ayarlamasından sonra listelenir.

22.2.5 Yaz/kış saati

İnternet üzerinden senkronizasyon seçildiyse veya zaman değişikliği nedeniyle manuel olarak ayarlanan zamanı eşitlemek istiyorsanız, bu fonksiyon ile yaz saatini (EVET) veya kış saatini (HAYIR) etkinleştirebilirsiniz.

22.3 Dil

Bu menü üzerinden radyonun sistem dilini değiştirebilirsiniz.

22.4 Otomatik bekleme

Radyo, oynatmanın olmadığı 15 dakika sonra güçten tasarruf etmek için, bekleme moduna geçer. Bazen bir jak bağlantısı üzerinden oynatma ile ilgili sorunlar olabilir çünkü iletilen sinyal çok zayıftır ve radyo yanlışlıkla aktif bir çalma olmadığını varsayar. Bunu gidermek için sorguyu **"HAYIR"** ile onaylayarak otomatik bekleme devre dışı bırakabilirsiniz.

22.5 Yazılım güncellemesi

Olası hataları düzeltmek, fonksiyon yelpazesini genişletmek vb. için radyomuzun yazılımı için sürekli iyileştirmeler ve yeni özellikler geliştirilmektedir. Her zaman radyonuz için kullanıma sunulan güncellemeleri yüklemenizi öneririz.

- Otomatik güncellemeleri (EVET) seçerseniz, radyo yeni yazılım güncellemelerini düzenli olarak otomatik olarak kontrol edecektir. (öneri)
- Manuel olarak yazılım güncellemesi aramak için güncelleme ara seçin.

22.6 Fabrika ayarları

Bu fonksiyon, radyonuzu yazılım bakımından teslimat durumuna döndürmesini sağlar. İşlemi başlatmak için sorguyu **"EVET"** ile onaylatın.

Açıklama

Sorunlar ve hatalı işlevler, fabrika ayarlarına sıfırlayarak giderilebilir. Ancak düzenleyici, favoriler ve ağ profilleri gibi ön ayarlar, kalıcı olarak silinir.



23. Sistem bilgileri hakkında

Bu menü üzerinden dijital radyonuz ve web sitesinin sağlayıcısı tarafından sağlanan ilgili veri koruma hükümleri hakkında ayrıntılı bilgiler sağlar.

23.1 Bilgi

Radyonun yazılım ve donanımı hakkında bir özet. Hama ürün danışmanlığı tarafından desteğe ihtiyacınız varsa, cihazınızın güncel yazılım durumunu bu bilgilerden bulabilirsiniz.

23.2 Veri koruma beyanı

Veri koruma hükmü, web tabanlı uygulamaların sağlayıcısı tarafından sağlanır.

İş birliği, optimizasyonlar ve ayarlamalar kapsamında değiştirilebilir ve muhtemelen başka bir sağlayıcı entegre edilebilir.



SİSTEM AYARI



About





24. Teknik veriler

Teknik veriler	
Ekran	2.8" (7.11cm) renkli TFT 320 x 240 px
Hoparlör	2.75" Coxial speaker 2x10W (RMS)
Akım beslemesi	DC 12.0V / 2.0A, maks 24.0W
Desteklenen diller	İngilizce, Almanca, Danca, Felemenkçe, Fince, Fransızca, İtalyanca, Norveççe, Lehçe, Portekizce, İspanyolca, İsveççe, Türkçe, Çekçe, Slovakça
Ambalaj içeriği	Hama DIR3300SBT, Güç Beslemesi, Uzaktan Kumanda GB-RC001, 2x AAA pil, Hızlı Başlangıç Kılavuzu, Telescope Antenna

Bağlanabilirlik	
WiFi	2.4GHz (b/g/n) / 5GHz (a/n)
Bluetooth	Alıcı (RX): 4.2, sınıf 1, A2DP, AVRCP
USB (FAT32 Dosya Sistemi)	Charge: 5V / 2A Playback: MP3

Audio bağlantıları	
Girişler	AUX In 3.5mm
Çıkışlar	Kulaklık 3.5mm, Line Out

Kaynaklar	Favoriler	
DAB/DAB+ (174.928 - 239.2 MHz)	✓	30
FM (87,5 - 108 MHz)	✓	30
İnternet radyo	✓	30
Spotify Connect	✓	10
Amazon Music	✓	8

hama

Hama GmbH & Co KG
86652 Monheim / Germany

Service & Support

 www.hama.com

 +49 9091 502-0

D

GB

**The Spotify software is subject to third party licenses found here:
www.spotify.com/connect/third-party-licenses**

The Bluetooth® word mark and logos are registered trademarks owned by Bluetooth SIG, Inc. and any use of such marks by Hama GmbH & Co KG is under license. Other trademarks and trade names are those of their respective owners.

All listed brands are trademarks of the corresponding companies. Errors and omissions excepted, and subject to technical changes. Our general terms of delivery and payment are applied.