

Digital Radio

QUICK GUIDE

Digital-Radio

KURZANLEITUNG

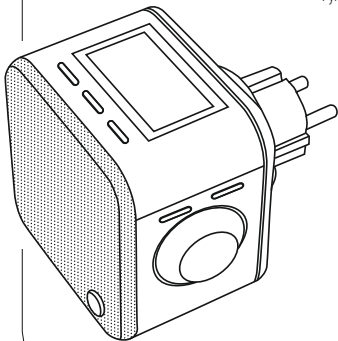

Operating Instructions

GB

Bedienungsanleitung

D

Mode d'emploi

F

Instrucciones de uso

E

Руководство по эксплуатации

RUS

Istruzioni per l'uso

I

Gebruiksaanwijzing

NL

Οδηγίες χρήσης

GR

Instrukcja obsługi

PL

Használati útmutató

H

Návod k použití

CZ

Návod na použitie

SK

Manual de instruções

P

Kullanma kılavuzu

TR

Manual de utilizare

RO

Bruksanvisning

S

Käyttöohje

FIN

Kort vejledning

DK

Kortveiledning

N

Technical data /
Technische Daten

Digitalradio	DAB ✓	DAB+ ✓	FM ✓	Internet -	Spotify -
Connectivity/ Konnektivität	Bluetooth® 4.1				
Display	2" (5 cm) Liquid Crystal Display (LCD)				
BT - Profile	A2DPv1.2, AVRCPv1.0				
Power input/ Stromeingang	100-240 V ~ 50/60 Hz				
Power Consumption/ Stromaufnahme	Operation/ Betrieb	max. 5 W	Standby	< 0.6 W	
Frequency range/ Frequenzbereich	DAB/DAB+ 174 – 240 MHz		FM 87.5 – 108 MHz		
Input & Output/ Anschlüsse	Antenna, Aux-In, Update Port				
Presets/ Favoriten	DAB / DAB+: 30	FM: 30			
UI Languages/ UI Sprachen	English, German, Danish, Dutch, Finnish, French, Italian, Norwegian, Polish, Portuguese, Spanish, Swedish, Turkish				
Package Content/ Verpackungsinhalt	Digital Radio "DR40BT", 3.5mm jack cable, wire antenna, short manual				
Dimensionen (WxHxD)/ Größe (BxHxT)	9 x 8,5 x 11 cm				
Weight/ Gewicht	280 g				

**Further information and features are available on /**

Weitere Informationen und Features finden Sie hier

www.hama.com -> 00054871

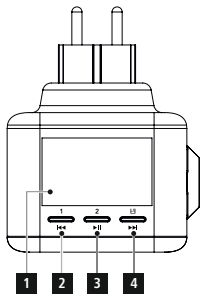
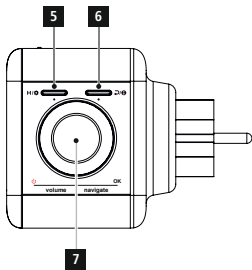
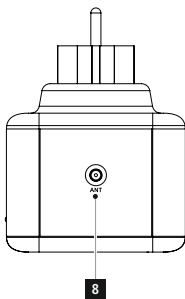
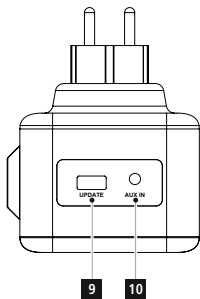
A**B****C****D**

Controls and Displays**A**

1. Display
2. Preset 1/Back (Rewind)
3. Preset 2/Play/Pause
4. Preset/Forward (Fast forward)

B

5. [Mode/Settings]
6. [Back/Info]
7. [NAVIGATE/ENTER/VOLUME]

C

8. Antenna

D

9. Update port
10. Aux in

 **Important note - Quick Guide:**

- This is a quick guide to provide you with the most important basic information, such as safety warnings and how to get started using the product.
- For the sake of protecting the environment and saving valuable resources, Hama dispenses with a printed instruction manual and provides this only in the form of a PDF file available for download.
- The complete **instruction manual** is available at: **www.hama.com** -> **00054871 -> Downloads**
- Save the instruction manual to your computer's hard drive for future reference, or print it out if necessary.

1. Explanation of Warning Symbols and Notes

Warning

This symbol is used to indicate safety instructions or to draw your attention to specific hazards and risks.

Note

This symbol is used to indicate additional information or important notes.

Risk of electric shock

This symbol indicates product parts energized with a dangerous voltage of sufficient magnitude to constitute a risk of electric shock.

2. Explanation of product marking symbols



Electrical device of protection class II

Protection against electric shocks by reinforced or double insulation of voltage-carrying parts



The product must be used only with alternating current.

3. Package Contents

- Digital radio DR40BT
- Dipole antenna
- 3.5-mm jack cable
- Quick guide

4. Safety Notes

- The product is intended for private, non-commercial use only.
- Protect the product from dirt, moisture and overheating and use it in dry rooms only.
- As with all electrical devices, this device should be kept out of the reach of children.
- Do not drop the product and do not expose it to any major shocks.
- Do not operate the product outside the power limits given in the specifications.
- Keep the packaging material out of the reach of children due to the risk of suffocation.
- Dispose of packaging material immediately according to locally applicable regulations.
- Do not modify the device in any way. Doing so voids the warranty.
- Do not place any objects on the device and never use it for keeping things on.

Risk of electric shock

- Do not open the device or continue to operate it if it becomes damaged.
- Do not use the product if the AC adapter, adapter cable or power cable is damaged.
- Do not attempt to service or repair the device yourself. Leave any service work to qualified experts.

5. Before starting

Notes on use

- When a selection among menu items is to be made (such as **Y** or **N**), the one currently selected flashes.
- In menus offering a variety of different options (such as DRC, language and so on), the currently selected option is marked with *.

Navigation and controls

[NAVIGATE/ENTER/VOLUME] (7) has two different functions:

- Turn [NAVIGATE/ENTER/VOLUME] (7) to select among menu items.
- Confirm the selection by pressing [NAVIGATE/ENTER/VOLUME] (7).

Press [Back/Info] (6) to return to the previous menu level.

Volume adjustment

Turn [NAVIGATE/ENTER/VOLUME] (7) to increase/reduce the volume.

6. Getting started



Note – Optimal reception

- For best reception, ensure that the antenna is fully extended.
- Try various different positions if necessary to get the best reception.

6.1 Switching the device on

- Connect the device to a properly installed socket.



Warning

- Only connect the product to a socket that has been approved for the device. The electrical socket must always be easily accessible.
- Disconnect the product from the mains using the on/off switch – if this is not available, unplug the product from the socket.
- Wait until the radio initialisation procedure has finished.

The **station search** in the operating mode DAB starts up automatically when the radio is turned on for the first time.

By default, the radio starts with the English menu navigation. Set up your desired language as described in **6.2 Language**.

6.2 Language

At initial startup, the language of the radio defaults to English. To change the language, please proceed as follows:

- Press and hold [**Mode/Settings**] (5) for about 3 seconds to access the settings menu.
- Turn [**VOLUME/ENTER/NAVIGATE**] to navigate to the 'System' menu item.
- Confirm the selection by pressing [**VOLUME/ENTER/NAVIGATE**].
- Turn [**VOLUME/ENTER/NAVIGATE**] to get to the 'Language' menu item. Confirm the selection by pressing [**VOLUME/ENTER/NAVIGATE**].
- Turn [**VOLUME/ENTER/NAVIGATE**] to select your desired system language.
- Confirm the selection by pressing [**VOLUME/ENTER/NAVIGATE**].



Note

- You can choose from the following languages:
English, German, Danish, Dutch, Finnish, French, Italian, Norwegian, Polish, Portuguese, Spanish, Swedish, Turkish.

7. Care and Maintenance

- Only clean this product with a slightly damp, lint-free cloth and do not use aggressive cleaning agents.
- If you do not use the product for a long time, turn off the device and disconnect it from the power supply. Store it in a clean, dry place out of direct sunlight.

8. Warranty Disclaimer

Hama GmbH & Co KG assumes no liability and provides no warranty for damage resulting from improper installation/mounting, improper use of the product or from failure to observe the operating instructions and/or safety notes.

9. Service and Support

Please contact Hama Product Consulting if you have any questions about this product.
Hotline: +49 9091 502-115 (German/English)

Further support information can be found here:
www.hama.com

The complete instruction manual is available at:
www.hama.com -> 00054871 -> Downloads

10. Recycling Information

Note on environmental protection:



After the implementation of the European Directive 2012/19/EU and 2006/66/EU in the national legal system, the following applies: Electric and electronic devices as well as batteries must not be disposed of with household waste. Consumers are obliged by law to return electrical and electronic devices as well as batteries at the end of their service lives to the public collecting points set up for this purpose or point of sale. Details to this are defined by the national law of the respective country. This symbol on the product, the instruction manual or the package indicates that a product is subject to these regulations. By recycling, reusing the materials or other forms of utilising old devices/Batteries, you are making an important contribution to protecting our environment.

11. Declaration of Conformity



Hereby, Hama GmbH & Co KG declares that the radio equipment type [00054871] is in compliance with Directive 2014/53/EU. The full text of the EU declaration of conformity is available at the following internet address:
www.hama.com -> 00054871 -> Downloads.

Frequency band(s)	BT: 2.402 - 2.480 GHz
Maximum radio-frequency power transmitted	BT: 2.4 GHz / 4 dBm (EIRP)

Bedienungselemente und Anzeigen

A

1. Display
2. Preset1/Zurück(Zurückspulen)
3. Preset2/Play/Pause
4. Preset/Weiter(Vorspulen)

B

5. [Mode/Settings]
6. [Back/Info]
7. [NAVIGATE/ENTER/VOLUME]

C

8. Antenne

D

9. Update Port
10. Aux-In



Wichtiger Hinweis - Kurzanleitung:

- Dies ist eine Kurzanleitung, die Sie mit den wichtigsten Basis-Informationen wie Sicherheitshinweisen und der Inbetriebnahme Ihres Produktes versorgt.
- Aus Gründen des Umweltschutzes und der Einsparung wertvoller Rohstoffe verzichtet die Firma Hama auf eine gedruckte Langanleitung und bietet diese ausschließlich als PDF-Download an.
- Die vollständige **Langanleitung** ist unter der folgenden Internetadresse verfügbar:
www.hama.com -> 00054871 -> Downloads
- Speichern Sie die Langanleitung zum Nachschlagen auf Ihrem Computer und drucken Sie diese nach Möglichkeit aus.

1. Erklärung von Warnsymbolen und Hinweisen

Warnung

Wird verwendet, um Sicherheitshinweise zu kennzeichnen oder um Aufmerksamkeit auf besondere Gefahren und Risiken zu lenken.

Hinweis

Wird verwendet, um zusätzlich Informationen oder wichtige Hinweise zu kennzeichnen.

Gefahr eines elektrischen Schlages

Dieses Symbol weist auf eine Berührungsfahr mit nicht isolierten Teilen des Produktes hin, die möglicherweise eine gefährliche Spannung von solcher Höhe führen, dass die Gefahr eines elektrischen Schlages besteht.

2. Erklärung von Symbolen der Produktkennzeichnung



Elektrisches Gerät der Schutzklasse II.

Schutz vor elektrischem Schlag durch verstärkte oder doppelte Isolierung von spannungsführenden Teilen.



Das Produkt ist nur mit Wechselstrom zu verwenden.

3. Packungsinhalt

- Digitalradio DR40BT
- Wurfantenne
- 3.5mm Klinkenkabel
- Kurzanleitung

4. Sicherheitshinweise

- Das Produkt ist für den privaten, nicht-gewerblichen Haushaltsgebrauch vorgesehen.
- Schützen Sie das Produkt vor Schmutz, Feuchtigkeit und Überhitzung und verwenden Sie es nur in trockenen Räumen.
- Dieses Produkt gehört, wie alle elektrischen Produkte, nicht in Kinderhände!
- Lassen Sie das Produkt nicht fallen und setzen Sie es keinen heftigen Erschütterungen aus.
- Betreiben Sie das Produkt nicht außerhalb seiner in den technischen Daten angegebenen Leistungsgrenzen.
- Halten Sie Kinder unbedingt von dem Verpackungsmaterial fern, es besteht Erstickungsgefahr.
- Entsorgen Sie das Verpackungsmaterial sofort gemäß den örtlich gültigen Entsorgungsvorschriften.
- Nehmen Sie keine Veränderungen am Gerät vor. Dadurch verlieren sie jegliche Gewährleistungsansprüche.
- Stellen Sie keine Gegenstände auf das Gerät und verwenden Sie es niemals als Ablagefläche.

Gefahr eines elektrischen Schlages

- Öffnen Sie das Produkt nicht und betreiben Sie es bei Beschädigungen nicht weiter.
- Verwenden Sie das Produkt nicht, wenn der AC-Adapter, das Adapterkabel oder die Netzleitung beschädigt sind.
- Versuchen Sie nicht, das Produkt selbst zu warten oder zu reparieren. Überlassen Sie jegliche Wartungsarbeit dem zuständigen Fachpersonal.

5. Vor der Inbetriebnahme



Bedienungshinweise

- In einer Auswahl von verschiedenen Schaltflächen (z.B. **Ja** oder **Nein**) ist die ausgewählte Schaltfläche mit < > gekennzeichnet.
- In Menüs, die eine Auswahl aus verschiedenen Optionen bieten (z.B. **DRC**, **Sprache** etc.), wird die aktuell ausgewählte Option mit * gekennzeichnet.

Navigation und Steuerung

[NAVIGATE/ENTER/VOLUME] (7) hat eine duale Funktionsbelegung:

- Durch Drehen von [NAVIGATE/ENTER/VOLUME] (7) im Menü wählen Sie einzelne Menüpunkte aus.
- Durch Drücken von [NAVIGATE/ENTER/VOLUME] (7) bestätigen Sie die Auswahl.

Drücken Sie [Back/Info] (6), um auf die vorherige Menüebene zurückzukehren.

Lautstärke anpassen

Durch Drehen von [NAVIGATE/ENTER/VOLUME] (7) erhöhen/reduzieren Sie die Lautstärke.

6. Inbetriebnahme



Hinweis – Empfang optimieren

- Um die optimale Empfangsleistung zu ermöglichen, beachten Sie bitte, dass die Antenne vollständig ausgelegt werden sollte.
- Gegebenenfalls sollten Sie verschiedene Standorte testen, um den bestmöglichen Empfang zu erreichen.

6.1 Einschalten

- Verbinden Sie das Gerät mit einer ordnungsgemäß installierten Steckdose.



Warnung

- Betreiben Sie das Produkt nur an einer dafür zugelassenen Steckdose. Die Netzsteckdose muss jederzeit leicht erreichbar sein.
- Trennen Sie das Produkt mittels des Ein-/Ausschalters vom Netz – wenn dieser nicht vorhanden ist, ziehen Sie das Produkt aus der Steckdose.
- Warten Sie, bis die Initialisierung des Radios abgeschlossen ist.

Beim ersten Start wird automatisch der **Sendersuchlauf** im Betriebsmodus DAB gestartet. Standardmäßig startet das Radio mit englischer Menüführung. Die gewünschte Sprache können Sie wie in **6.2 Sprache** beschrieben einstellen.

6.2 Sprache

Bei Erstinbetriebnahme ist als Standardsprache des Radios Englisch eingestellt. Gehen Sie wie folgt vor, um die Sprache anzupassen:

- Drücken und halten Sie [**Mode/Settings**] (5) für ca. 3 Sekunden, um in das Einstellungsmenü zu gelangen.
- Navigieren Sie durch Drehen von [**VOLUME/ENTER/NAVIGATE**] zum Menüpunkt „System“.
- Bestätigen Sie die Auswahl durch Drücken von [**VOLUME/ENTER/NAVIGATE**].
- Durch Drehen von [**VOLUME/ENTER/NAVIGATE**] gelangen Sie zum Eintrag „Language“. Bestätigen Sie die Auswahl durch Drücken von [**VOLUME/ENTER/NAVIGATE**].

- Wählen Sie durch Drehen von [VOLUME/ENTER/NAVIGATE] Ihre gewünschte Systemsprache aus.
- Bestätigen Sie diese durch Drücken von [VOLUME/ENTER/NAVIGATE].

Hinweis

- Folgende Sprachen stehen zur Auswahl: Englisch, Deutsch, Dänisch, Holländisch, Finnisch, Französisch, Italienisch, Norwegisch, Polnisch, Portugiesisch, Spanisch, Schwedisch, Türkisch

7. Wartung und Pflege

- Reinigen Sie dieses Produkt nur mit einem fusselfreien, leicht feuchten Tuch und verwenden Sie keine aggressiven Reiniger.
- Sollten Sie das Produkt längere Zeit nicht nutzen, schalten Sie das Gerät aus und trennen es von der Stromversorgung. Lagern Sie es an einem sauberen, trockenen Ort ohne direkte Sonneneinstrahlung.

8. Haftungsausschluss

Die Hama GmbH & Co KG übernimmt keinerlei Haftung oder Gewährleistung für Schäden, die aus unsachgemäßem Installation, Montage und unsachgemäßem Gebrauch des Produktes oder einer Nichtbeachtung der Bedienungsanleitung und/oder der Sicherheitshinweise resultieren.

9. Service und Support

Bitte wenden Sie sich bei Fragen zum Produkt gerne an die Hama-Produktberatung.
Hotline: +49 9091 502-115 (Deu/Eng)

Weitere Supportinformationen finden sie hier:
www.hama.com

Die vollständige Langanleitung ist unter der folgenden Internetadresse verfügbar:
www.hama.com -> 00054871 -> Downloads

10. Entsorgungshinweise

Hinweis zum Umweltschutz:



Ab dem Zeitpunkt der Umsetzung der europäischen Richtlinien 2012/19/EU und 2006/66/EG in nationales Recht gilt folgendes: Elektrische und elektronische Geräte sowie Batterien dürfen nicht mit dem Hausmüll entsorgt werden. Der Verbraucher ist gesetzlich verpflichtet, elektrische und elektronische Geräte sowie Batterien am Ende ihrer Lebensdauer an den dafür eingerichteten, öffentlichen Sammelstellen oder an die Verkaufsstelle zurückzugeben. Einzelheiten dazu regelt das jeweilige Landesrecht. Das Symbol auf dem Produkt, der Gebrauchsanleitung oder der Verpackung weist auf diese Bestimmungen hin. Mit der Wiederverwertung, der stofflichen Verwertung oder anderen Formen der Verwertung von Altgeräten/Batterien leisten Sie einen wichtigen Beitrag zum Schutz unserer Umwelt.

11. Konformitätserklärung



Hiermit erklärt die Hama GmbH & Co KG, dass der Funkanlagentyp [00054871] der Richtlinie 2014/53/EU entspricht. Der vollständige Text der EU-Konformitätserklärung ist unter der folgenden Internetadresse verfügbar:

www.hama.com -> 00054871 -> Downloads.

Frequenzband/
Frequenzbänder

BT: 2.402 - 2.480 GHz

Abgestrahlte
maximale
Sendeleistung

BT: 2.4 GHz / 4 dBm (EIRP)

Éléments de commande et d'affichage

A

1. Écran
2. Préréglage1/Retour (Retour rapide)
3. Préréglage2/Lecture/Pause
4. Préréglage/Avance (Avance rapide)

B

5. [Mode/Settings]
6. [Back/Info]
7. [NAVIGATE/ENTER/VOLUME]

C

8. Antenne

D

9. Port de mise à jour
10. AUX IN



Remarque importante - Notice d'utilisation:

- Ceci est un mode d'emploi abrégé : il vous fournit des informations de base essentielles, par ex. des consignes de sécurité et des informations concernant la mise en service de votre produit.
- Pour des raisons écologiques et afin d'économiser de précieuses matières premières, l'entreprise Hama renonce à imprimer la version longue du mode d'emploi et propose ce dernier uniquement en téléchargement au format PDF.
- La **version intégrale du mode d'emploi** est disponible à l'adresse Internet suivante : **www.hama.com -> 00054871 -> Downloads**
- Enregistrez cette version longue sur votre ordinateur pour la consulter ultérieurement et imprimez-la, dans la mesure du possible.

1. Explication des symboles d'avertissement et des remarques

Avertissement

Ce symbole est utilisé pour indiquer des consignes de sécurité ou pour attirer votre attention sur des dangers et risques particuliers.

Remarque

Ce symbole est utilisé pour indiquer des informations supplémentaires ou des remarques importantes.

Risque d'électrocution

Ce symbole indique un risque de contact avec des parties non isolées du produit susceptibles de conduire un courant électrique capable de provoquer un risque d'électrocution.

2. Explication des symboles d'étiquetage



Appareil électrique de classe de protection II.

Protection contre les risques d'électrocution par isolation double ou renforcée des parties accessibles.



Le produit doit être alimenté exclusivement en courant alternatif.

3. Contenu de l'emballage

- Radio numérique DR40BT
- Antenne souple
- Câble jack 3,5 mm
- Notice d'utilisation

4. Consignes de sécurité

- Ce produit est destiné à un usage domestique non commercial.
- Protégez-le de toute saleté, humidité, surchauffe et utilisez-le uniquement dans des locaux secs.
- Cet appareil, comme tout appareil électrique, doit être tenu hors de portée des enfants.
- Protégez-le des secousses violentes et évitez tout choc ou toute chute.
- N'utilisez pas le produit au delà des indications mentionnées dans les caractéristiques techniques.
- Tenez les emballages d'appareils hors de portée des enfants, risque d'étouffement.
- Recyclez les matériaux d'emballage conformément aux prescriptions locales en vigueur.
- N'apportez aucune modification à l'appareil. Des modifications vous feraient perdre vos droits de garantie.
- Ne placez aucun objet sur l'appareil et ne l'utilisez en aucun cas comme surface de dépose.

Risque d'électrocution

- Ne tentez pas d'ouvrir l'appareil et cessez de l'utiliser en cas de détérioration.
- Cessez de l'utiliser en cas de détérioration de l'adaptateur CA, du câble adaptateur ou du câble d'alimentation.
- Ne tentez pas de réparer l'appareil vous-même ni d'effectuer des travaux d'entretien. Faites appel à des techniciens qualifiés pour effectuer tous les travaux d'entretien.

5. Avant la mise en service



Consignes d'utilisation

- En présence de différents boutons (oui ou non, par exemple) le bouton sélectionné est marqué par <>.
- Dans les menus proposant différentes options (DRC, langue, etc.), l'option actuellement sélectionnée est marquée d'un *.

Navigation et commande

Le bouton [NAVIGATE/ENTER/VOLUME] (7) dispose d'une double fonction :

- Vous pouvez sélectionner une option du menu en tournant le bouton [NAVIGATE/ENTER/VOLUME] (7).
- Confirmez votre sélection en appuyant sur le bouton [NAVIGATE/ENTER/VOLUME] (7).

Appuyez sur la touche [Back/Info] (6) afin de retourner au menu précédent.

Réglage du volume

Tournez le bouton [NAVIGATE/ENTER/VOLUME] (7) pour augmenter / diminuer le volume.

6. Mise en service



Remarque – Optimiser la réception

- Ce produit dispose d'une connexion d'antenne permettant l'utilisation d'une antenne active ou passive. La connexion s'effectue via un connecteur F coaxial.
- Le cas échéant, testez différents endroits afin d'obtenir la meilleure réception possible

6.1 Mise sous tension

- Branchez l'appareil à une prise de courant.



Avertissement

- Utilisez l'appareil exclusivement branché à une prise de courant appropriée. La prise de courant doit être facilement accessible à tout moment.
- Mettez le produit hors tension à l'aide de l'interrupteur On/Off - débranchez la prise de courant en cas d'absence d'interrupteur.
- Veuillez patienter jusqu'à la fin de la procédure d'initialisation de la radio.

Lors du premier démarrage, une recherche de stations démarre automatiquement dans le mode DAB. La langue de menu par défaut de la radio est l'anglais.

Réglez la langue de votre choix comme décrit au chapitre **6.2 Langue**.

6.2 Langue

L'anglais est la langue par défaut lors de la première mise en service. Procédez comme suit afin de sélectionner une autre langue :

- Maintenez la touche [**Mode/Settings**] (5) enfoncée pendant env. 3 secondes pour ouvrir le menu de réglage.
- Tournez le bouton [**VOLUME/ENTER/NAVIGATE**] afin de sélectionner l'option "System".
- Confirmez votre sélection en appuyant sur le bouton [**VOLUME/ENTER/NAVIGATE**].
- Tournez le bouton [**VOLUME/ENTER/NAVIGATE**] afin d'ouvrir l'option "Language". Confirmez votre sélection en appuyant sur le bouton [**VOLUME/ENTER/NAVIGATE**].
- Sélectionnez la langue désirée en tournant le bouton [**VOLUME/ENTER/NAVIGATE**].
- Confirmez votre sélection en appuyant sur le bouton [**VOLUME/ENTER/NAVIGATE**].

Remarque

- Les langues suivantes sont disponibles : anglais, allemand, danois, néerlandais, finlandais, français, italien, norvégien, polonais, portugais, espagnol, suédois, turc.

7. Nettoyage et entretien

- Nettoyez ce produit uniquement à l'aide d'un chiffon non pelucheux légèrement humide ; évitez tout détergent agressif.
- Débranchez l'adaptateur CA de la source de courant si vous ne comptez pas utiliser l'appareil pendant un certain temps. Entreposez-le dans un local sec, propre et protégé des rayons directs du soleil.

8. Exclusion de garantie

La société Hama GmbH & Co KG décline toute responsabilité en cas de dommages provoqués par une installation, un montage ou une utilisation non conformes du produit ou encore provoqués par un non respect des consignes du mode d'emploi et/ou des consignes de sécurité.

9. Service et assistance

En cas de question concernant le produit, veuillez vous adresser au service de conseil produits de Hama.

Ligne téléphonique directe : +49 9091 502-115 (allemand/anglais)

Vous trouverez ici de plus amples informations concernant l'assistance : www.hama.com

La version intégrale du mode d'emploi est disponible à l'adresse Internet suivante : www.hama.com -> 00054871 -> Downloads

10. Consignes de recyclage Remarques concernant la protection de l'environnement:



Conformément à la directive européenne 2012/19/EU et 2006/66/CE, et afin d'atteindre un certain nombre d'objectifs en matière de protection de l'environnement, les règles suivantes doivent être appliquées: Les appareils électriques et électroniques ainsi que les batteries ne doivent pas être éliminés avec les déchets ménagers. Le pictogramme "picto" présent sur le produit, son manuel d'utilisation ou son emballage indique que le produit est soumis à cette réglementation. Le consommateur doit retourner le produit/la batterie usager aux points de collecte prévus à cet effet. Il peut aussi le remettre à un revendeur. En permettant enfin le recyclage des produits ainsi que les batteries, le consommateur contribuera à la protection de notre environnement. C'est un acte écologique.

11. Déclaration de conformité



Le soussigné, Hama GmbH & Co KG, déclare que l'équipement radioélectrique du type [00054871] est conforme à la directive 2014/53/UE. Le texte complet de la déclaration UE de conformité est disponible à l'adresse internet suivante: www.hama.com -> 00054871 -> Downloads.

Bandes de fréquences	BT: 2.402 - 2.480 GHz
Puissance de radiofréquence maximale	BT: 2.4 GHz / 4 dBm (EIRP)

Elementos de manejo e indicadores

A

1. Pantalla
2. Preset1/Volver(Rebobinar)
3. Preset2/Play/Pause
4. Preset/Continuar(Bobinar)

B

5. [Mode/Settings]
6. [Back/Info]
7. [NAVIGATE/ENTER/VOLUME]

C

8. Antena

D

9. Puerto para actualización
10. Aux-In



Nota importante - Instrucciones breves:

- Éstas son unas instrucciones breves que le facilitan las informaciones básicas importantes, como las indicaciones de seguridad y la puesta en funcionamiento de su producto.
- Por motivos de protección medioambiental y para ahorrar valiosas materias primas, la empresa Hama prescinde de instrucciones de manejo impresas y ofrece éstas únicamente como descarga de PDF.
- Las **instrucciones completas** están disponibles en la siguiente dirección de Internet:
www.hama.com -> 00054871 -> Downloads
- Guarde estas instrucciones completas en su ordenador para fines de consulta e imprimalas de ser posible.

1. Explicación de los símbolos de aviso y de las indicaciones



Aviso

Se utiliza para caracterizar las indicaciones de seguridad o para llamar la atención sobre peligros y riesgos especiales.



Nota

Se utiliza para caracterizar informaciones adicionales o indicaciones importantes.



Peligro de sufrir una descarga eléctrica

Este símbolo hace referencia al peligro de contacto con partes no aisladas del producto que pueden conducir una tensión peligrosa de una intensidad tal que puede provocar una descarga eléctrica.

2. Explicación de los símbolos de la identificación del producto



Dispositivo eléctrico de la Clase de protección II.

Protección frente a descarga eléctrica mediante aislamiento reforzado o doble de las piezas conductoras de tensión.



El producto debe emplearse únicamente con corriente alterna.

3. Contenido del paquete

- Radio digital DR40BT
- Antena de radio
- Cable jack de 3,5 mm
- Guía de inicio rápido

4. Instrucciones de seguridad

- El producto es para el uso doméstico privado, no comercial.
- Proteja el producto de la suciedad, la humedad, el calor excesivo y utilícelo sólo en recintos secos.
- Este producto, como todos los productos eléctricos, no debe estar en manos de los niños.
- No deje caer el producto ni lo someta a sacudidas fuertes.
- No opere el producto fuera de los límites de potencia indicados en los datos técnicos.
- Mantenga el material de embalaje fuera del alcance de los niños, existe peligro de asfixia.
- Deseche el material de embalaje en conformidad con las disposiciones locales sobre el desecho vigentes.
- No realice cambios en el aparato. Esto conllevaría la pérdida de todos los derechos de la garantía.
- No coloque objetos sobre el dispositivo y nunca lo utilice como base de apoyo.



Peligro de sufrir una descarga eléctrica

- No abra el producto y no lo siga operando de presentar deterioros.
- No utilice el producto si el adaptador de AC, el adaptador del cable o el cable eléctrico están dañados.
- No intente mantener o reparar el producto por cuenta propia. - Encomende cualquier trabajo de mantenimiento al personal especializado competente.

5. Antes de la puesta en funcionamiento

Instrucciones de manejo

- En casos de selección entre diferentes botones (p. ej. Sí o No), el botón seleccionado se indica mediante < >.
- En menús que ofrecen una selección entre diferentes opciones (p. ej. DRC, Idioma, etc.), la opción actualmente seleccionada se indica mediante *.

Navegación y control

[NAVIGATE/ENTER/VOLUME] (7) tiene una doble asignación de funciones:

- Girando [NAVIGATE/ENTER/VOLUME] (7) dentro del menú, puede seleccionar opciones individuales.
- Pulsando [NAVIGATE/ENTER/VOLUME] (7) puede confirmar la selección.

Pulse [Back/Info] (6) para volver al nivel de menú previo.

Regular el volumen

Girando [NAVIGATE/ENTER/VOLUME] (7) puede aumentar/reducir el volumen.

6. Puesta en funcionamiento

Nota — Optimizar recepción

- Para facilitar un rendimiento óptimo de la recepción, tenga en cuenta que la antena debe extraerse completamente.
- Puede que deba probar diferentes ubicaciones para obtener la mejor recepción posible.

6.1 Encender

- Conecte el dispositivo a una toma de corriente correctamente instalada.

Aviso

- Utilice el producto sólo conectado a una toma de corriente autorizada. La toma de corriente debe estar fácilmente accesible en todo momento.
 - Desconecte el producto de la red mediante el interruptor on/off; de no haberlo, desenchufe el producto de la toma de corriente.
- Espere a que haya concluido la inicialización de la radio.

La primera vez que se enciende, se inicia automáticamente la búsqueda de emisora en el modo operativo DAB. La radio se inicia con la guía de menú en inglés de manera estándar. El idioma deseado lo puede ajustar como se describe en **6.2 Idioma**.

6.2 Idioma

En la primera puesta en funcionamiento se ajusta el inglés como idioma estándar de la radio. Proceda de la siguiente forma para ajustar el idioma:

- Pulse y mantenga pulsadas **[Mode/Settings]** (5) durante aprox. 3 segundos para acceder al menú de configuración.
- Girando **[VOLUME/ENTER/NAVIGATE]**, navegue hasta el punto de menú «System».
- Confirme la selección pulsando **[VOLUME/ENTER/NAVIGATE]**.
- Girando **[VOLUME/ENTER/NAVIGATE]**, accederá al punto «Language». Confirme la selección pulsando **[VOLUME/ENTER/NAVIGATE]**.

- Girando [VOLUME/ENTER/NAVIGATE], seleccione el idioma deseado para el sistema.
- Confirme pulsando [VOLUME/ENTER/NAVIGATE].

Nota

- Se dispone de los siguientes idiomas: Inglés, alemán, danés, holandés, finés, francés, italiano, noruego, polaco, portugués, español, sueco, turco.

7. Mantenimiento y cuidado

- Limpie este producto sólo con un paño ligeramente humedecido que no deje pelusas y no utilice detergentes agresivos.
- Si no va a utilizar el producto durante un periodo prolongado de tiempo, apague el aparato y desconéctelo de la alimentación de corriente. Guárdelo en un lugar limpio y seco que no esté expuesto a la radiación directa del sol.

8. Exclusión de responsabilidad

Hama GmbH & Co KG no se responsabiliza ni concede garantía por los daños que surjan por una instalación, montaje o manejo incorrectos del producto o por la no observación de las instrucciones de manejo y/o de las instrucciones de seguridad.

9. Servicio y soporte

Si tiene que hacer alguna consulta sobre el producto, diríjase al asesoramiento de productos Hama.

Línea directa: +49 9091 502-115 (Alemán/Inglés)

Encontrar más información de soporte aquí:
www.hama.com

Las instrucciones completas están disponibles en la siguiente dirección de Internet:
www.hama.com -> 00054871 -> Downloads

10. Instrucciones para desecho y reciclaje

Nota sobre la protección medioambiental:



Después de la puesta en marcha de la directiva Europea 2012/19/EU y 2006/66/EU en el sistema legislativo nacional, se aplicara lo siguiente: Los aparatos eléctricos y electrónicos, así como las baterías, no se deben evacuar en la basura doméstica. El usuario está legalmente obligado a llevar los aparatos eléctricos y electrónicos, así como pilas y pilas recargables, al final de su vida útil a los puntos de recogida comunales o a devolverlos al lugar donde los adquirió. Los detalles quedaran definidos por la ley de cada país. El símbolo en el producto, en las instrucciones de uso o en el embalaje hace referencia a ello. Gracias al reciclaje, al reciclaje del material o a otras formas de reciclaje de aparatos/pilas usados, contribuye Usted de forma importante a la protección de nuestro medio ambiente.

11. Declaración de conformidad



Por la presente, Hama GmbH & Co KG, declara que el tipo de equipo radioeléctrico [00054871] es conforme con la Directiva 2014/53/UE. El texto completo de la declaración UE de conformidad está disponible en la dirección Internet siguiente:
www.hama.com -> 00054871 -> Downloads.

Banda o bandas de frecuencia	BT: 2.402 - 2.480 GHz
Banda o bandas de frecuencia	
Potencia máxima de radiofrecuencia	BT: 2.4 GHz / 4 dBm (EIRP)

Органы управления и индикации

A

1. Дисплей
2. Сохраненная настройка1/назад (перемотка назад)
3. Сохраненная настройка2/ воспроизведение/пауза
4. Сохраненная настройка/вперед (перемотка вперед)

B

5. [Mode/Settings] (режим/настройки)
6. [Back/Info] (назад/информация)
7. [NAVIGATE/ENTER/VOLUME] (навигация/ввод/громкость)

C

8. Антенна

D

9. Порт для обновления
10. Вход Aux-In



Важное примечание - Краткое руководство:

- В настоящем кратком руководстве приводятся основные сведения по технике безопасности и вводу в эксплуатацию устройства.
- Из соображений охраны окружающей среды и экономии ценных сырьевых ресурсов фирма Hama отказывается от использования печатных руководств и предлагает их исключительно для загрузки в формате PDF.
- С полным текстом **Руководства** можно ознакомиться здесь: **www.hama.com** -> **00054871** -> **Загрузка**
- Сохраните настоящее руководство по эксплуатации на компьютере для справок и при необходимости распечатайте его.

1. Предупредительные пиктограммы и инструкции

Внимание

Данным значком отмечены инструкции, несоблюдение которых может привести к опасной ситуации.

Примечание

Дополнительная или важная информация.

Опасность поражения электрическим током

Значок предупреждает об опасности поражения высоким напряжением в случае касания неизолированных токоведущих деталей.

2. Значения символов маркировки изделия



Электроприбор класса безопасности II.

Защита от поражения электрическим током за счет усиленной или двойной изоляции токоведущих деталей.



Изделие предназначено только для питания от источника переменного тока.

3. Комплект поставки

- Цифровой радиоприемник DR40BT
- Проволочная антенна
- Аудио кабель 3,5 мм
- Краткое руководство пользователя

4. Техника безопасности

- Изделие предназначено только для домашнего применения.
- Беречь от грязи, влаги и перегрева. Эксплуатировать только в сухих помещениях.
- Не давать детям!
- Не ронять. Беречь от сильных ударов.
- Соблюдать технические характеристики.
- Упаковку не давать детям: опасность асфиксии.
- Утилизировать упаковку в соответствии с местными нормами.
- Запрещается вносить изменения в конструкцию. В противном случае гарантийные обязательства аннулируются.
- Не вставляйте посторонние предметы в устройство и не используйте его в качестве подставки.



Опасность поражения током

- Изделие не открывать. Запрещается эксплуатировать неисправное изделие.
- Запрещается эксплуатация при неисправном блоке питания или поврежденном кабеле питания.
- Запрещается самостоятельно выполнять техническое обслуживание или ремонт устройства. Любые работы по техническому обслуживанию или ремонту разрешается выполнять только квалифицированному персоналу.

5. Действия перед началом работы

Инструкции по эксплуатации

- При выборе различных кнопок (например, Да или Нет) выбранная кнопка обозначена символом < >.
- В меню с различными опциями (например, DRC, Язык и т. д.), выбранная опция обозначена символом «*».

Навигация и управление

Кнопка **[NAVIGATE/ENTER/VOLUME]** (Громкость/Выбор/Навигация) (7) выполняет двойную функцию:

- Вращением кнопки **[NAVIGATE/ENTER/VOLUME]** (Громкость/Выбор/Навигация) (7) осуществляется выбор отдельных пунктов меню.
- Для подтверждения выбора необходимо нажать кнопку **[NAVIGATE/ENTER/VOLUME]** (Громкость/Выбор/Навигация) (7).

Для возврата на предыдущий уровень меню нажмите кнопку **[Back/Info]** (6).

Регулирование громкости

Вращайте кнопку **[NAVIGATE/ENTER/VOLUME]** (Громкость/Выбор/Навигация) (7), чтобы увеличить или уменьшить громкость.

6. Ввод в эксплуатацию

Примечание — оптимизация приема

- Для оптимального приема антенна должна быть полностью выдвинута.
- В случае необходимости попробуйте установить антенну в различных местах для достижения наилучшего приема.

6.1 Включение

- Подключите устройство к розетке, установленной надлежащим образом.

Предупреждение

- Прибор разрешается подключать только к соответствующей розетке электросети. Розетка электросети должна быть легко доступна.
- Для отключения устройства от сети используйте кнопку питания. При ее отсутствии извлеките устройство из розетки.
- Дождитесь, пока завершится инициализация радио.

При первом включении автоматически запускается сканирование каналов в режиме DAB. По умолчанию радиоприемник запускается с англоязычным меню. Порядок настройки языка описан в п. **6.2 Язык**.

6.2 Язык

При первом вводе в эксплуатацию по умолчанию настроен английский язык интерфейса. Выберите язык интерфейса следующим образом:

- нажмите и удерживайте кнопку **[Mode/Settings]** (5) в течение примерно 3 с для входа в меню настроек;
- вращайте кнопку **[VOLUME/ENTER/NAVIGATE]** (громкость/выбор/навигация) для перехода в меню System (система);
- подтвердите выбор нажатием на кнопку **[VOLUME/ENTER/NAVIGATE]** (громкость/выбор/навигация);

- вращая кнопку [**VOLUME/ENTER/NAVIGATE**] (громкость/выбор/навигация) перейдите в меню Language (язык); подтвердите выбор нажатием на кнопку [**VOLUME/ENTER/NAVIGATE**] (громкость/выбор/навигация);
- вращая кнопку [**VOLUME/ENTER/NAVIGATE**] (громкость/выбор/навигация) выберите нужный язык;
- подтвердите нажатием на кнопку [**VOLUME/ENTER/NAVIGATE**] (громкость/выбор/навигация).

Примечание

- На выбор доступны следующие языки: английский, немецкий, датский, голландский, финский, французский, итальянский, норвежский, польский, португальский, испанский, шведский, турецкий.

7. Уход и техобслуживание

- Чистку изделия производить только безворсовой слегка влажной салфеткой. Запрещается применять агрессивные чистящие средства.
- Если изделие не используется на протяжении долгого времени, выключите его и отключите от сети. Храните его в чистом сухом месте, недоступном для прямого солнечного излучения.

8. Отказ от гарантийных обязательств

Компания Hama GmbH & Co KG не несет ответственность за ущерб, возникший вследствие неправильного монтажа, подключения и использования изделия не по назначению, а также вследствие несоблюдения инструкции по эксплуатации и техники безопасности.

9. Отдел техобслуживания

По вопросам ремонта или замены неисправных изделий обращайтесь к продавцу или в сервисную службу компании Hama.

Горячая линия отдела техобслуживания:
+49 9091 502-115 (немецкий, английский)

Подробнее смотрите здесь: www.hama.com

С полным текстом Руководства можно ознакомиться здесь: www.hama.com -> 00054871 -> Загрузка

10. Инструкции по утилизации

Охрана окружающей среды:



С момента перехода национального законодательства на европейские нормативы 2012/19/EU и 2006/66/EU  действительно следующее:

Электрические и электронные приборы, а также батареи запрещается утилизировать с обычным мусором. Потребитель, согласно закону, обязан утилизировать электрические и электронные приборы, а также батареи и аккумуляторы после их использования в специально предназначенных для этого пунктах сбора, либо в пунктах продажи. Детальная регламентация этих требований осуществляется соответствующим местным законодательством. Необходимость соблюдения данных предписаний обозначается особым значком на изделии, инструкции по эксплуатации или упаковке. При переработке, повторном использовании материалов или при другой форме утилизации бывших в употреблении приборов Вы помогаете охране окружающей среды. В соответствии с предписаниями по обращению с батареями, в Германии вышеназванные нормативы действуют для утилизации батарей и аккумуляторов.

11. Декларация производителя

CE Настоящим компания Hama GmbH & Co KG заявляет, что радиооборудование типа [00054871] отвечает требованиям директивы 2014/53/ЕС. С полным текстом декларации о соответствии требованиям ЕС можно ознакомиться здесь: www.hama.com -> 00054871 -> Downloads.

Диапазон/ диапазоны частот	BT: 2.402 - 2.480 GHz
Максимальная излучаемая мощность	BT: 2.4 GHz / 4 dBm (EIRP)

Elementi di comando e indicazioni

A

1. Display
2. Preset1/Indietro (tornare indietro)
3. Preset2/Play/Pause
4. Preset/Avanti (andare avanti)

B

5. [Mode/Settings]
6. [Back/Info]
7. [NAVIGATE/ENTER/VOLUME]

C

8. Antenna

D

9. Aggiornamento porta
10. Aux-In

Avvertenza importante - Istruzioni brevi

- Queste istruzioni brevi forniscono informazioni di base importanti come le avvertenze di sicurezza e la messa in esercizio del proprio prodotto.
- Per ragioni di tutela ambientale e per il risparmio di preziose materie prime, l'azienda Hama ha deciso di non stampare le istruzioni per l'uso e le mette a disposizione esclusivamente in formato PDF da scaricare.
- **Le istruzioni sono** reperibili all'indirizzo internet riportato qui di seguito:
www.hama.com -> 00054871 -> Downloads
- Salvare queste istruzioni complete per l'uso sul computer per una successiva consultazione ed eventualmente stamparle.

1. Spiegazione dei simboli di avvertimento e delle indicazioni

Attenzione

Viene utilizzato per contrassegnare le indicazioni di sicurezza oppure per rivolgere l'attenzione verso particolari rischi e pericoli.

Nota

Viene utilizzato per contrassegnare informazioni supplementari o indicazioni importanti.

Pericolo dovuto a scossa elettrica

Questo simbolo indica un pericolo dovuto al contatto con parti non isolate del prodotto che potrebbero provocare una tensione pericolosa di entità tale da generare il pericolo di una scossa elettrica.

2. Spiegazione dei simboli sull'etichetta



Dispositivi elettrici con classe di protezione II.

Protezione dalle scosse elettriche grazie ad isolamento rinforzato o doppia per le parti sottoposte a tensione.



Il prodotto può essere solo utilizzato con corrente alternata.

3. Contenuto della confezione

- Radio digitale DR40BT
- Antenna a cubo
- Cavo jack da 3,5 mm
- Istruzioni brevi

4. Indicazioni di sicurezza:

- Il prodotto è concepito per l'uso domestico privato, non commerciale.
- Proteggere il prodotto da sporcizia, umidità e surriscaldamento e utilizzarlo soltanto in ambienti asciutti.
- Tenere questo apparecchio, come tutte le apparecchiature elettriche, fuori dalla portata dei bambini!
- Non fare cadere il prodotto e non sottoporlo a forti scossoni!
- Non mettere in esercizio il prodotto al di fuori dei suoi limiti di rendimento indicati nei dati tecnici.
- Tenere l'imballo fuori dalla portata dei bambini, pericolo di soffocamento!
- Smaltire immediatamente il materiale d'imballaggio attenendosi alle prescrizioni locali vigenti.
- Non apportare modifiche all'apparecchio per evitare di perdere i diritti di garanzia.
- Non posizionare alcun oggetto sul dispositivo e non utilizzarlo mai come ripiano d'appoggio.



Pericolo dovuto a scossa elettrica

- Non aprire il prodotto e non utilizzarlo più se danneggiato
- Non utilizzare il prodotto se l'adattatore AC, il cavo adattatore o il cavo di rete sono danneggiati.
- Non tentare di aggiustare o riparare l'apparecchio da soli. Fare eseguire qualsiasi lavoro di riparazione al personale specializzato competente.

5. Prima della messa in funzione

Avvertenze per l'uso

- Nel caso vi siano diversi tasti (ad es. Sì o No), il tasto selezionato è evidenziato con < >.
- Nei menu che offrono una scelta di diverse opzioni (ad es. DRC, Lingua ecc.), l'opzione attualmente selezionata è contrassegnata da *.

Navigazione e comando

[NAVIGATE/ENTER/VOLUME] (7) ha una funzione doppia:

- Selezionare singole voci di menu ruotando [NAVIGATE/ENTER/VOLUME] (7).
- Confermare la selezione premendo [NAVIGATE/ENTER/VOLUME] (7).

Per tornare indietro premere [Back/Info] (6) in modo da essere sul livello precedente del menu.

Regolare il volume

Girare [NAVIGATE/ENTER/VOLUME] (7) per aumentare / ridurre il volume.

6. Messa in funzione

Nota – Ottimizza ricezione

- Per consentire la potenza di ricezione ottimale, l'antenna deve essere estratta completamente.
- Se necessario, testare diverse collocazioni al fine di garantire la ricezione ottimale.

6.1 Accensione

- Collegare il dispositivo a una presa correttamente installata.

Attenzione

- Per azionare il prodotto avvalersi solo di una presa abilitata a tale scopo. La presa di rete deve essere sempre facilmente accessibile.
- Scollegare il prodotto dall'alimentazione con l'interruttore on/off. Se questo non è presente, staccare la spina dalla presa elettrica.

- Attendere che sia completata la procedura di inizializzazione della radio.

Alla prima accensione della radio, viene avviata automaticamente la ricerca delle emittenti in modalità DAB. Come standard, la radio si avvia con il menu in inglese.

Scegliere la lingua desiderata in **6.2 Lingua** come descritto.

6.2 Lingua

Con la prima messa in funzione viene impostato l'inglese come lingua standard della radio. Per modificare la lingua procede come segue:

- premere e tenere premuto **[Mode/Settings]** (5) per ca. 3 secondi per andare al menu di impostazione.
- Navigare ruotando **[VOLUME/ENTER/NAVIGATE]** fino a giungere al punto del menu "Sistema".
- Confermare la selezione premendo **[VOLUME/ENTER/NAVIGATE]**.
- Ruotando **[VOLUME/ENTER/NAVIGATE]** si arriva al punto "Lingua". Confermare la selezione premendo **[VOLUME/ENTER/NAVIGATE]**.
- Selezionare la lingua di sistema desiderata ruotando **[VOLUME/ENTER/NAVIGATE]**.
- Confermare la selezione premendo **[VOLUME/ENTER/NAVIGATE]**.

Nota

- Possono essere selezionate le lingue seguenti:
inglese, tedesco, danese, olandese, finlandese, francese, italiano, norvegese, polacco, portoghese, spagnolo, svedese, turco.

7. Cura e manutenzione

- Pulire questo prodotto solo con un panno umido e che non lascia pelucchi e non utilizzare mai detergenti aggressivi.
- Se non si utilizza il prodotto per un lungo periodo di tempo, spegnere il dispositivo e scollegarlo dalla rete elettrica. Conservarlo in un luogo pulito, asciutto e lontano dalla luce diretta del sole.

8. Esclusione di garanzia

Hama GmbH & Co KG non si assume alcuna responsabilità per i danni derivati dal montaggio o l'utilizzo scorretto del prodotto, nonché dalla mancata osservanza delle istruzioni per l'uso e/o delle indicazioni di sicurezza.

9. Assistenza e supporto

In caso di domande sul prodotto, rivolgersi alla Consulenza prodotto Hama.
Hotline: +49 9091 502-115 (ted./ing.)

Ulteriori informazioni sul supporto sono disponibili qui: www.hama.com

Le istruzioni sono reperibili all'indirizzo internet riportato qui di seguito: www.hama.com -> 00054871 -> Downloads

10. Indicazioni di smaltimento

Informazioni per protezione ambientale:



Dopo l'implementazione della Direttiva Europea 2012/19/EU e 2006/66/EU nel sistema legale nazionale, ci sono le seguenti applicazioni: Le apparecchiature elettriche ed elettroniche e le batterie non devono essere smaltite con i rifiuti domestici. I consumatori sono obbligati dalla legge a restituire i dispositivi elettrici ed elettronici e le batterie alla fine della loro vita utile ai punti di raccolta pubblici preposti per questo scopo o nei punti vendita. Dettagli di quanto riportato sono definiti dalle leggi nazionali di ogni stato. Questo simbolo sul prodotto, sul manuale d'istruzioni o sull'imballo indicano che questo prodotto è soggetto a queste regole. Riciclando, ri-utilizzando i materiali o utilizzando sotto altra forma i vecchi prodotti/le batterie, darete un importante contributo alla protezione dell'ambiente.

11. Dichiarazione di conformità



Il fabbricante, Hama GmbH & Co KG, dichiara che il tipo di apparecchiatura radio [00054871] è conforme alla direttiva 2014/53/UE. Il testo completo della dichiarazione di conformità UE è disponibile al seguente indirizzo Internet: www.hama.com -> 00054871 -> Downloads.

Bande di frequenza

BT: 2.402 - 2.480 GHz

Massima potenza a radiofrequenza trasmessa

BT: 2.4 GHz / 4 dBm (EIRP)

Bedieningselementen en indicaties

A

1. Display
2. Preset1/Terug(Terugspoelen)
3. Preset2/Play/Pauze
4. Preset/Verder(Vooruitspoelen)

B

5. [Mode/Settings]
6. [Back/Info]
7. [NAVIGATE/ENTER/VOLUME]

C

8. Antenne

D

9. Update poort
10. Aux-In



Belangrijke aanwijzing - Beknopte bedieningsinstructies:

- Dit zijn beknopte bedieningsinstructies, waarin u de belangrijkste basisinformatie, zoals veiligheidsinstructies en de inbedrijfstelling van uw product, kunt lezen.
- In het kader van de milieubescherming en daarmee het besparen op waardevolle grondstoffen laat de firma Hama de uitvoerige bedieningsinstructies in drukvorm achterwege en biedt deze uitsluitend als PDF-download aan.
- De volledige **uitvoerige bedieningsinstructies** zijn onder het volgende internetadres ter beschikking:
www.hama.com -> 00054871 -> Downloads
- Sla de uitvoerige bedieningsinstructies op uw computer op als naslagwerk voor op een later tijdstip en print deze naar mogelijkheid.

1. Verklaring van waarschuwingssymbolen en instructies

Waarschuwing

Wordt gebruikt voor veiligheidsinstructies of om de aandacht te trekken op bijzondere gevaren en risico's.

Aanwijzing

Wordt gebruikt voor extra informatie of belangrijke informatie.

Gevaar voor een elektrische schok

Dit symbool duidt op gevaar bij aanraking van niet-geïsoleerde onderdelen van het product, welke mogelijk onder een zodanig gevaarlijke spanning staan, dat het gevaar voor een elektrische schok aanwezig is.

2. Verklaring symbolen van de kenmerken van het product



Elektrisch apparaat van de beschermingsklasse II.

Bescherming tegen een elektrische schok door een versterkte of dubbele isolatie van spanningsgeleidende onderdelen.



Het product mag alleen met wisselstroom worden gebruikt.

3. Inhoud van de verpakking

- Digitale radio DR40BT
- Werpantenne
- Stereokabel 3,5 mm
- Beknopte bedieningsinstructies

4. Veiligheidsinstructies

- Het product is bedoeld voor het privé-, niet zakelijke, gebruik in huiselijke kring.
- Toestel beschermen tegen vuil, vocht en oververhitting. Alleen in droge ruimtes opstellen.
- Dit product dient, zoals alle elektrische producten, buiten het bereik van kinderen te worden gehouden!
- Laat het product niet vallen en stel het niet bloot aan zware schokken of stoten.
- Gebruik het product niet buiten de in de technische gegevens vermelde vermogensgrenzen.
- Het verpakkingsmateriaal mag absoluut niet in handen van kinderen komen; verstikkingsgevaar.
- Het verpakkingsmateriaal direct en overeenkomstig de lokaal geldende afvoervoorschriften afvoeren.
- Wijzig niets aan het toestel. Daardoor vervalt elke aanspraak op garantie.
- Plaats geen voorwerpen op het toestel en gebruik het nooit als plaats om iets neer te zetten.

Gevaar voor een elektrische schok

- Open het product niet en gebruik het niet meer bij beschadigen.
- Gebruik het product niet indien de AC-adapter, de adapterkabel of de voedingskabel is beschadigd.
- Probeer het product niet zelf te onderhouden of te repareren. Laat onderhouds- en reparatiewerkzaamheden door vakpersoneel uitvoeren.

5. Vóór de inbedrijfstelling

Bedieningsinstructies

- Bij selectie van meerdere toetsen (bijvoorbeeld Ja of Nee) wordt de geselecteerde toets aangegeven met <>.
- In keuzemenu's (met keuze uit bijv. DRC, Taal, enz.), wordt de momentele optie aangegeven met een *.

Navigatie en bediening

[NAVIGATE/ENTER/VOLUME] (7) heeft een dubbele functiebezetting:

- Door in het menu aan [NAVIGATE/ENTER/VOLUME] (7) te draaien, selecteert u de afzonderlijke menu-onderdelen.
- Bevestig de selectie door op [NAVIGATE/ENTER/VOLUME] (7) te drukken.

Druk op [Back/Info] (6) om terug te keren naar het voorgaande menu-onderdeel.

Volume aanpassen

Door aan [NAVIGATE/ENTER/VOLUME] (7) te draaien, kan het geluidsvolume worden verhoogd/verlaagd.

6. Inbedrijfstelling

Aanwijzing — Ontvangst optimaliseren

- Om een optimale ontvangst mogelijk te maken, moet u ervoor zorgen dat de antenne volledig is uitgetrokken.
- Zo nodig moet u verschillende locaties testen om de best mogelijke ontvangst te bereiken.

6.1 Inschakelen

- Sluit het toestel aan op een deugdelijk geïnstalleerd stopcontact.

Waarschuwing

- Sluit het product alleen aan op een daarvoor geschikt en intact stopcontact. Het stopcontact moet te allen tijde goed toegankelijk zijn.
 - Het product met behulp van de schakelaar In/Uit van het net scheiden – indien deze niet ter beschikking is, trek dan het product uit het stopcontact.
- Wachten a.u.b. totdat het initialiseren van de radio is voltooid.

Wanneer de radio voor het eerst wordt aangezet, start het automatisch zenders zoeken in de gebruiksmodus DAB. De radio start standaard met Engelstalige menu's.

De gewenste taal kan zoals in **6.2 Taal** is beschreven, worden ingesteld.

6.2 Taal

Bij de eerste inbedrijfstelling is als standaardtaal van de radio Engels ingesteld. Ga als volgt te werk om de taal aan te passen:

- Houd [**Mode/Settings**] (5) gedurende ca. 3 seconden ingedrukt om in het instellingenmenu terecht te komen.
- Navigeer door het draaien van [**VOLUME/ENTER/NAVIGATE**] naar het menu-onderdeel „System“.
- Bevestig de selectie door op [**VOLUME/ENTER/NAVIGATE**] te drukken.
- Door [**VOLUME/ENTER/NAVIGATE**] te draaien, komt u in de keuze „Language“. Bevestig de selectie door op [**VOLUME/ENTER/NAVIGATE**] te drukken.

- Selecteer uw gewenste systeemtaal door **[VOLUME/ENTER/NAVIGATE]** te draaien.
- Bevestig de selectie door op **[VOLUME/ENTER/NAVIGATE]** te drukken.

Aanwijzing

- De hieronder vermelde talen zijn ter beschikking:
Engels, Duits, Deens, Nederlands, Fins, Frans, Italiaans, Noors, Pools, Portugees, Spaans, Zweeds, Turks.

7. Onderhoud en verzorging

- Reinig dit product alleen met een pluisvrije, iets vochtige doek en gebruik geen agressieve reinigers.
- Indien u het product gedurende langere tijd niet gebruikt, dan schakelt u het toestel uit en trekt de stekker uit het stopcontact. Berg het toestel op een schone, droge plaats op alwaar het niet aan directe zonnestraling wordt blootgesteld.

8. Uitsluiting van garantie en aansprakelijkheid

Hama GmbH & Co KG aanvaardt geen enkele aansprakelijkheid of garantiereclames voor schade of gevolgschade, welke door ondeskundige installatie, montage en ondeskundig gebruik van het product ontstaan of het resultaat zijn van het niet in acht nemen van de bedieningsinstructies en/of veiligheidsinstructies.

9. Service en support

Neem bij vragen over het product contact op met de afdeling Productadvies van HAMA.
Hotline: +49 9091 502-115 (Duits/Engels)

Meer support-informatie vindt u hier:
www.hama.com

De volledige uitvoerige bedieningsinstructies zijn onder het volgende internetadres ter beschikking:
www.hama.com -> 00054871 -> Downloads

10. Aanwijzingen over de afvalverwerking Notitie aangaande de bescherming van het milieu:



Ten gevolge van de invoering van de Europese Richtlijn 2012/19/EU en 2006/66/EU in het nationaal juridisch system, is het volgende van toepassing: Elektrische en elektronische apparatuur, zoals batterijen mag niet met het huisvuil weggegooid worden. Consumenten zijn wettelijk verplicht om elektrische en elektronische apparaten zoals batterijen op het einde van gebruik in te dienen bij openbare verzamelplaatsen speciaal opgezet voor dit doeleinde of bij een verkooppunt. Verdere specificaties aangaande dit onderwerp zijn omschreven door de nationale wet van het betreffende land. Dit symbool op het product, de gebruiksaanwijzing of de verpakking duidt erop dat het product onderworpen is aan deze richtlijnen. Door te recyclen, hergebruiken van materialen of andere vormen van hergebruiken van oude toestellen/batterijen, levert u een grote bijdrage aan de bescherming van het milieu.

11. Conformiteitsverklaring

 Hierbij verklaar ik, Hama GmbH & Co KG, dat het type radioapparatuur [00054871] conform is met Richtlijn 2014/53/EU. De volledige tekst van de EU-conformiteitsverklaring kan worden geraadpleegd op het volgende internetadres:
www.hama.com -> 00054871 -> Downloads.

Frequentieband(en)

BT: 2.402 - 2.480 GHz

Maximaal radiofrequent vermogen

BT: 2.4 GHz / 4 dBm (EIRP)

Στοιχεία χειρισμού και ενδείξεις**A**

1. Οθόνη
2. Προεπιλογή 1/Πίσω(Μετάβαση προς τα πίσω)
3. Προεπιλογή 2/Αναπαραγωγή/Παύση
4. Προεπιλογή/Εμπρός(Μετάβαση προς τα εμπρός)

B

5. [Mode/Settings]
6. [Back/Info]
7. [NAVIGATE/ENTER/VOLUME]

C

8. Κεραία

D

9. Θύρα ενημέρωσης
10. Υποδοχή Aux-In

 **Σημαντική υπόδειξη -
Σύντομες οδηγίες:**

- Το παρόν είναι ένας σύντομος οδηγός που σας παρέχει τις πιο σημαντικές πληροφορίες, όπως οδηγίες ασφαλείας και οδηγίες για την έναρξη χρήσης του προϊόντος.
- Για λόγους προστασίας του περιβάλλοντος και εξοικονόμησης πολυτίμων πρώτων υλών η εταιρεία Hama δεν παρέχει εκτυπωμένο αναλυτικό εγχειρίδιο και το προσφέρει αποκλειστικά ως αρχείο PDF για ηλεκτρονική λήψη.
- Το πλήρες **αναλυτικό εγχειρίδιο** είναι διαθέσιμο στην ακόλουθη ιστοσελίδα στο διαδίκτυο:
www.hama.com -> 00054871 -> Downloads
- Αποθηκεύστε αυτό το αναλυτικό εγχειρίδιο στον υπολογιστή σας για μελλοντική αναφορά και εκτυπώστε το εφόσον είναι δυνατόν.

1. Επεξήγηση συμβόλων προειδοποίησης και υποδείξεων **Προειδοποίηση**

Χρησιμοποιείται για τη σήμανση υποδείξεων ασφαλείας ή για να επιστήσει την προσοχή σε ιδιαίτερους κινδύνους.

 **Υπόδειξη**

Χρησιμοποιείται για τη σήμανση επιπλέον πληροφοριών ή σημαντικών υποδείξεων.



Κίνδυνος ηλεκτροπληξίας

Αυτό το σύμβολο προειδοποιεί για κίνδυνο από επαφή με μη μονωμένα εξαρτήματα του προϊόντος, τα οποία μπορεί να φέρουν τόση τάση ώστε να προκληθεί ηλεκτροπληξία.

2. Επεξήγηση συμβόλων της ετικέτας προϊόντος



Ηλεκτρική συσκευή κλάσης προστασίας II.

Προστασία από ηλεκτροπληξία μέσω ενισχυμένης ή διπλής μόνωσης των ηλεκτροφόρων τμημάτων.



Το προϊόν πρέπει να χρησιμοποιείται μόνο με εναλλασσόμενο ρεύμα.

3. Περιεχόμενα συσκευασίας

- Ψηφιακό ραδιόφωνο DR40BT
- Καλωδιακή κεραία
- Καλώδιο ίσιου βύσματος 3,5 mm
- Σύντομες οδηγίες

4. Υποδείξεις ασφαλείας

- Η συσκευή προορίζεται για οικιακή χρήση και όχι για επαγγελματική.
- Προστατεύετε τη συσκευή από βρομιά, υγρασία και υπερθέρμανση και χρησιμοποιείτε τη μόνο σε στεγνούς χώρους.
- Αυτή η συσκευή όπως και οι άλλες ηλεκτρικές συσκευές δεν είναι παιχνίδι για τα παιδιά!
- Η συσκευή δεν επιτρέπεται να πέφτει κάτω, ούτε και να δέχεται δυνατά χτυπήματα.
- Μην χρησιμοποιείτε τη συσκευή εκτός των ορίων απόδοσης που περιγράφονται στα τεχνικά χαρακτηριστικά.
- Τα παιδιά δεν επιτρέπεται να έρχονται σε επαφή με τα υλικά της συσκευασίας, υπάρχει κίνδυνος ασφυξίας.

- Απορρίψτε κατευθείαν τα υλικά συσκευασίας σύμφωνα με τους ισχύοντες τοπικούς κανονισμούς απόρριψης.
- Μην κάνετε μετατροπές στη συσκευή. Σε τέτοια περίπτωση η εγγύηση παύει να ισχύει.
- Μην τοποθετείτε αντικείμενα πάνω στη μονάδα και μην την χρησιμοποιείτε ποτέ ως επιφάνεια τοποθέτησης.



Κίνδυνος ηλεκτροπληξίας

- Μην ανοίγετε τη συσκευή και μην τη χρησιμοποιείτε αν χαλάσει.
- Μην χρησιμοποιείτε τη συσκευή αν έχουν υποστεί ζημιά ο μετασχηματιστής, το καλώδιο του μετασχηματιστή ή το καλώδιο του ρεύματος.
- Μην επιχειρήσετε να συντηρήσετε ή να επισκευάσετε τη συσκευή εσείς οι ίδιοι. Οι εργασίες συντήρησης πρέπει να γίνονται από εξειδικευμένα άτομα.

5. Πριν την έναρξη χρήσης



Οδηγίες χειρισμού

- Σε περίπτωση επιλογής μεταξύ διαφορετικών κουμπιών (π.χ. Ναι ή Όχι) το επιλεγμένο κουμπί επισημαίνεται με τα σύμβολα < >.
- Στα μενού, τα οποία παρέχουν διάφορες επιλογές (π.χ. DRC, Γλώσσα κ.λπ.), η τρέχουσα επιλογή επισημαίνεται με *.

Περιήγηση και χειρισμός

Το πλήκτρο [NAVIGATE/ENTER/VOLUME] (7) έχει διπλή λειτουργία:

- Με την περιστροφή του πλήκτρου [NAVIGATE/ENTER/VOLUME] (7) στο μενού μπορείτε να επιλέξετε επιμέρους στοιχεία του μενού.

- Με το πάτημα του πλήκτρου [NAVIGATE/ENTER/VOLUME] (7) μπορείτε να επιβεβαιώσετε την επιλογή σας.

Πατήστε το πλήκτρο [Back/Info] (6), για να επιστρέψετε στο προηγούμενο επίπεδο του μενού.

Ρύθμιση έντασης ήχου

- Αυξήστε/μειώστε την ένταση ήχου περιστρέφοντας το πλήκτρο [NAVIGATE/ENTER/VOLUME] (7).

6. Έναρξη χρήσης

Υπόδειξη - Βελτιστοποίηση λήψης

- Λάβετε υπόψη ότι η κεραία πρέπει να βρίσκεται σε πλήρη επέκταση για να επιτύχετε τη βέλτιστη απόδοση λήψης.
- Εάν είναι απαραίτητο, δοκιμάστε διαφορετικά σημεία, για να επιτύχετε την καλύτερη δυνατή λήψη.

6.1 Ενεργοποίηση

- Συνδέστε τη μονάδα με μια σωστά εγκατεστημένη πρίζα.

Προειδοποίηση

- Η συσκευή πρέπει να λειτουργεί μόνο συνδεδεμένη σε κατάλληλη πρίζα. Πρέπει πάντα να υπάρχει εύκολη πρόσβαση στην πρίζα.
- Αποσυνδέστε το προϊόν από το ρεύμα μέσω του διακόπτη ενεργοποίησης/απενεργοποίησης – αν δεν υπάρχει διακόπτης, αποσυνδέστε το προϊόν από την πρίζα.
- Περιμένετε μέχρι να ολοκληρωθεί η προετοιμασία του ραδιοφώνου.

Κατά την πρώτη έναρξη θα ξεκινήσει αυτόματα η αναζήτηση σταθμών στη λειτουργία DAB. Από προεπιλογή, το ραδιόφωνο θα ξεκινήσει με το μενού στην αγγλική γλώσσα.

Μπορείτε να ορίσετε την επιθυμητή γλώσσα ακολουθώντας τη διαδικασία που περιγράφεται στο κεφάλαιο

6.2 Γλώσσα

6.2 Γλώσσα

Κατά την πρώτη χρήση το ραδιόφωνο έχει ως βασική γλώσσα τα Αγγλικά. Εκτελέστε τα ακόλουθα βήματα για να ορίσετε τη γλώσσα:

- Πατήστε παρατεταμένα τα πλήκτρα [**Mode/Settings**] (5) για 3 δευτερόλεπτα περίπου, για να μεταβείτε στο μενού ρυθμίσεων.
- Μεταβείτε στο στοιχείο μενού „System” περιστρέφοντας το πλήκτρο [**VOLUME/ENTER/NAVIGATE**].
- Επιβεβαιώστε την επιλογή σας πατώντας το πλήκτρο [**VOLUME/ENTER/NAVIGATE**].
- Μεταβείτε στο στοιχείο εισαγωγής „Language” περιστρέφοντας το πλήκτρο [**VOLUME/ENTER/NAVIGATE**]. Επιβεβαιώστε την επιλογή σας πατώντας το πλήκτρο [**VOLUME/ENTER/NAVIGATE**].
- Επιλέξτε την επιθυμητή γλώσσα του συστήματος περιστρέφοντας το πλήκτρο [**VOLUME/ENTER/NAVIGATE**].
- Επιβεβαιώστε την πατώντας το πλήκτρο [**VOLUME/ENTER/NAVIGATE**].

Υπόδειξη

- Για επιλογή διατίθενται οι παρακάτω γλώσσες:
Αγγλικά, γερμανικά, δανέζικα, ολλανδικά, φινλανδικά, γαλλικά, ιταλικά, νορβηγικά, πολωνικά, πορτογαλικά, ισπανικά, σουηδικά, τούρκικα.

7. Συντήρηση και φροντίδα

- Καθαρίζετε αυτή τη συσκευή μόνο με ένα ελαφρώς βρεγμένο πανί χωρίς χνούδια και μην χρησιμοποιείτε καυστικά καθαριστικά.
- Αν πρόκειται να μη χρησιμοποιήσετε τη συσκευή για μεγάλο διάστημα απενεργοποιήστε την και αποσυνδέστε τη από το ηλεκτρικό ρεύμα. Φυλάσσετε τη σε καθαρό, ξηρό μέρος χωρίς κατευθείαν ηλιακή ακτινοβολία.

8. Απώλεια εγγύησης

Η εταιρεία Hama GmbH & Co KG δεν αναλαμβάνει καμία ευθύνη ή εγγύηση για ζημιές, οι οποίες προκύπτουν από λανθασμένη εγκατάσταση και συναρμολόγηση ή λανθασμένη χρήση του προϊόντος ή μη τήρηση των οδηγιών λειτουργίας και/ή των υποδείξεων ασφαλείας.

9. Σέρβις και υποστήριξη

Για ερωτήσεις σχετικά με το προϊόν απευθυνθείτε στην υπηρεσία εξυπηρέτησης πελατών της Hama. Γραμμή υποστήριξης: +49 9091 502-115 (Γερμανικά/Αγγλικά)

Περισσότερες πληροφορίες υποστήριξης θα βρείτε στη διεύθυνση: www.hama.com

Το πλήρες αναλυτικό εγχειρίδιο είναι διαθέσιμο στην ακόλουθη ιστοσελίδα στο διαδίκτυο: www.hama.com -> 00054871 -> Downloads

10. Υποδείξεις απόρριψης

Υπόδειξη σχετικά με την προστασία περιβάλλοντος:



Από τη στιγμή που η Ευρωπαϊκή Οδηγία 2012/19/EU και 2006/66/EE ενσωματώνεται στο εθνικό δίκαιο ισχύουν τα εξής: Οι ηλεκτρικές και οι ηλεκτρονικές συσκευές καθώς και οι μπαταρίες δεν επιτρέπεται να πετιούνται στα οικιακά απορρίμματα. Οι καταναλωτές υποχρεούνται από τον νόμο να επιστρέφουν τις ηλεκτρικές και ηλεκτρονικές συσκευές καθώς και τις μπαταρίες στο τέλος της ζωής τους στα δημόσια σημεία περισυλλογής που έχουν δημιουργηθεί γι' αυτό το σκοπό ή στα σημεία πώλησης. Οι λεπτομέρειες ρυθμίζονται στη σχετική νομοθεσία. Το σύμβολο πάνω στο προϊόν, στο εγχειρίδιο χρήσης ή στη συσκευασία παραπέμπει σε αυτές τις διατάξεις. Με την ανακύκλωση, επαναχρησιμοποίηση των υλικών ή με άλλες μορφές χρησιμοποίησης παλιών συσκευών / Μπαταριών συνεισφέρετε σημαντικά στην προστασία του περιβάλλοντος. Στη Γερμανία ισχύουν αντίστοιχα οι παραπάνω κανόνες απόρριψης σύμφωνα με τον κανονισμό για μπαταρίες και συσσωρευτές.

11. Δήλωση συμμόρφωσης

CE Με την παρούσα ο/η Hama GmbH & Co KG, δηλώνει ότι ο ραδιοεπιλιτισμός [00054871] πληροί την οδηγία 2014/53/EE. Το πλήρες κείμενο της δήλωσης συμμόρφωσης EE διατίθεται στην ακόλουθη ιστοσελίδα στο διαδίκτυο: www.hama.com -> 00054871 -> Downloads.

Ζώνη συχνότητων/
Ζώνες συχνότητων

BT: 2.402 - 2.480 GHz

Μέγιστη
εκπεμπόμενη ισχύς

BT: 2.4 GHz / 4 dBm (EIRP)

Elementy obsługi i sygnalizacji

A

1. Wyświetlacz
2. Preset1/Wstecz (przewijanie wstecz)
3. Preset2/Play/Pause
4. Preset/Do przodu (przewijanie do przodu)

B

5. [Mode/Settings]
6. [Back/Info]
7. [NAVIGATE/ENTER/VOLUME]

C

8. Antena

D

9. Port aktualizacji
10. Aux-In



Ważna wskazówka - Krótka instrukcja obsługi:

- Dokument ten jest krótką instrukcją obsługi zawierającą najistotniejsze podstawowe informacje dotyczące np. bezpiecznego użytkowania i uruchamiania produktu.
- Ze względu na ochronę środowiska i oszczędne gospodarowanie cennymi surowcami firma Hama rezygnuje z publikowania kompletnej instrukcji obsługi w formie drukowanej i udostępnia je wyłącznie jako pliki PDF do pobrania.
- Pełny tekst **kompletnej instrukcji obsługi** jest dostępny pod poniższym adresem internetowym:
www.hama.com -> 00054871 -> Downloads
- Zapisać kompletną instrukcję obsługi na komputerze do późniejszego użytku i w razie potrzeby wydrukować ją.

1. Objaśnienie symboli ostrzegawczych i wskazówek

Ostrzeżenie

Używane w celu zwrócenia uwagi na szczególne niebezpieczeństwo lub ryzyko.

Wskazówki

Używane w celu zwrócenia uwagi na szczególnie przydatne informacje.

Ryzyko porażenia prądem elektrycznym

Symbol ten wskazuje niebezpieczeństwo dotknięcia niez izolowanych części produktu, którą mogą być pod napięciem grożącym porażeniem prądem elektrycznym.

2. Objaśnienie symboli występujących w oznaczeniach produktów



Urządzenie elektryczne II klasy ochronności.

Ochrona przeciwporażeniowa dzięki zastosowaniu wzmocnionej lub dodatkowej izolacji części przewodzących prąd.



Produkt można podłączać wyłącznie do prądu zmiennego.

3. Zawartość opakowania

- Radio cyfrowe DR40BT
- Antena kablowa
- Kabel jack 3,5 mm
- Krótka instrukcja obsługi

4. Wskazówki bezpieczeństwa

- Produkt jest przeznaczony do prywatnego, niekomercyjnego użytku domowego.
- Chronić produkt przed zanieczyszczeniem, wilgocią i przegrzaniem oraz stosować go tylko w suchych pomieszczeniach.
- Trzymać ten produkt, jak wszystkie urządzenia elektryczne, z dala od dzieci!
- Chronić produkt przed upadkiem i silnymi wstrząsami.
- Nie stosować produktu poza zakresem mocy podanym w danych technicznych.
- Materiały opakowaniowe trzymać koniecznie z dala od dzieci - istnieje niebezpieczeństwo uduszenia.
- Materiały opakowaniowe należy natychmiast poddać utylizacji zgodnie z obowiązującymi miejscowymi przepisami.
- Nie modyfikować urządzenia. Prowadzi to do utraty wszelkich roszczeń z tytułu gwarancji.
- Pod żadnym pozorem nie stawiać przedmiotów na urządzeniu.

Ryzyko porażenia prądem elektrycznym

- Nie otwierać produktu i nie używać go, gdy jest uszkodzony.
- Nie używać produktu, jeżeli zasilacz sieciowy, kabel zasilacza bądź przewód sieciowy są uszkodzone.
- Nie próbować samodzielnie naprawiać produktu. Prace serwisowe zlecać wykwalifikowanemu personelowi fachowemu.

5. Przed uruchomieniem

Uwagi dotyczące obsługi

- Przy wyborze różnych przycisków ekranowych (np. Tak lub Nie) wybrany przycisk oznaczony jest przez < >.
- W menu, w których dostępny jest wybór różnych opcji (np. DRC, język itp.), aktualnie wybrana opcja oznaczona jest *.

Nawigacja i sterowanie

- Przycisk [NAVIGATE/ENTER/VOLUME] (7) ma przypisane podwójne funkcje:
- Obracając przycisk [NAVIGATE/ENTER/VOLUME] (7) w menu, można wybrać poszczególne punkty.
- Wciskając przycisk [NAVIGATE/ENTER/VOLUME] (7), potwierdzić wybór.

Wcisnąć przycisk [Back/Info] (6), aby wrócić do poprzedniego poziomu menu.

Regulacja głośności

Obracając przyciskiem [NAVIGATE/ENTER/VOLUME] (7), można zwiększyć/zmniejszyć poziom głośności.

6. Uruchamianie

Wskazówka – Optymalizacja odbioru

- Aby umożliwić optymalny odbiór, należy pamiętać, aby antena była całkowicie rozłożona.
- Ewentualnie należy przetestować różne miejsca, aby uzyskać najlepszy odbiór.

6.1 Włączanie

- Podłączyć urządzenie do prawidłowo zainstalowanego gniazda wtykowego.

Ostrzeżenie

- Podłączać produkt tylko do odpowiedniego gniazda wtykowego. Gniazdo wtykowe musi być w każdej chwili łatwo dostępne.
- Odłączać produkt od sieci za pomocą wyłącznika zasilania – jeżeli nie jest w wyposażeniu urządzenia, odłączyć produkt od gniazda wtykowego.

- Poczekać do zakończenia inicjalizacji radia.

Po pierwszym włączeniu uruchamiane jest automatycznie wyszukiwanie radiostacji w trybie DAB. Radio włącza się standardowo z menu w języku angielskim.

Wybrany język można ustawić zgodnie z opisem w rozdziale **6.2 Język**.

6.2 Język

Po pierwszym uruchomieniu w urządzeniu jest ustawiony język angielski. Aby zmienić język, należy postępować w następujący sposób:

- Wcisnąć i przytrzymać przez 3 s przycisk **[Mode/Settings]** (5), aby przejść do menu ustawień.
- Obracając przycisk **[VOLUME/ENTER/NAVIGATE]**, przejść do punktu menu „System”.
- Wciskając przycisk **[VOLUME/ENTER/NAVIGATE]**, potwierdzić wybór.
- Obracając przycisk **[VOLUME/ENTER/NAVIGATE]**, przejść do punktu „Language”. Wciskając przycisk **[VOLUME/ENTER/NAVIGATE]**, potwierdzić wybór.
- Obracając przycisk **[VOLUME/ENTER/NAVIGATE]**, wybrać żądany język.
- Wciskając przycisk **[VOLUME/ENTER/NAVIGATE]**, potwierdzić wybór.

Wskazówka

- Dostępne są następujące języki: angielski, niemiecki, duński, niderlandzki, fiński, francuski, włoski, norweski, polski, portugalski, hiszpański, szwedzki, turecki.

7. Czyszczenie

- Czyścić produkt tylko przy użyciu niestrzępiącej się, lekko zwilżonej szmatki i nie stosować agresywnych detergentów.
- W przypadku dłuższego nieużywania wyłączyć urządzenie i odłączyć od sieci prądu. Przechowywać produkt w czystym, suchym miejscu bez bezpośredniego promieniowania słonecznego.

8. Wyłączenie odpowiedzialności

Hama GmbH & Co KG nie udziela gwarancji ani nie odpowiada za szkody wskutek niewłaściwej instalacji, montażu oraz nieprawidłowego stosowania produktu lub nieprzestrzegania instrukcji obsługi i/lub wskazówek bezpieczeństwa.

9. Serwis i pomoc techniczna

W razie pytań dotyczących produktu prosimy zwrócić się do infolinii Hama.
Gorąca linia: +49 9091 502-115 (niem./ang.)

Dodatkowe informacje są dostępne na stronie:
www.hama.com

Pełny tekst kompletnej instrukcji obsługi jest dostępny pod poniższym adresem internetowym:
www.hama.com -> 00054871 -> Downloads

10. Informacje dotycząca recyklingu

Wskazówki dotyczące ochrony środowiska:



Od czasu wprowadzenia europejskiej dyrektywy 2012/19/EU i 2006/66/EU do prawa narodowego obowiązują następujące ustalenia: Urządzeń elektrycznych, elektronicznych oraz baterii jednorazowych nie należy wyrzucać razem z codziennymi odpadami domowymi! Użytkownik zobowiązany prawnie do odniesienia zepsutych, zniszczonych lub niepotrzebnych urządzeń elektrycznych i elektronicznych do punktu zbiórki lub do sprzedawcy. Szczegółowe kwestie regulują przepisy prawne danego kraju. Informuje o tym symbol przekreślonego kosza umieszczony na opakowaniu. Segregując odpady pomagasz chronić środowisko!

11. Deklaracja zgodności



Hama GmbH & Co KG niniejszym oświadcza, że typ urządzenia radiowego [00054871] jest zgodny z dyrektywą 2014/53/UE. Pełny tekst deklaracji zgodności UE jest dostępny pod następującym adresem internetowym:
www.hama.com -> 00054871 -> Downloads.

Częstotliwość transmisji

BT: 2.402 - 2.480 GHz

Maksymalna moc transmisji

BT: 2.4 GHz / 4 dBm (EIRP)

Kezelőelemek és kijelzők

A

1. Kijelző
2. Preset1/Vissza(Visszajátszás)
3. Preset2/Play/Pause
4. Preset/Tovább(Előretekerés)

B

5. [Mode/Settings]
6. [Back/Info]
7. [NAVIGATE/ENTER/VOLUME]

C

8. Antenna

D

9. Update Port
10. Aux-In



Fontos megjegyzés - Rövid útmutató:

- Ez egy rövid útmutató, amely ellátja Önt a legfontosabb alapinformációkkal, mint a biztonsági előírások és a termék üzembe helyezése.
- Környezetvédelmi okokból és az értékes nyersanyagok megtakarítása érdekében a Hama cég lemond a papírra nyomtatott használati útmutatóról és ezt kizárólag letölthető PDF formában állítja rendelkezésre.
- A **használati útmutató** teljes szövege a következő internetes címen érhető el:
www.hama.com -> 00054871 -> Downloads
- Mentse el ezt a használati útmutatót a számítógépére a későbbi fellapozáshoz és lehetőség szerint nyomtassa ki.

1. Figyelmeztető szimbólumok és előírások ismertetése

Figyelmeztetés

Figyelmeztető jeleket használunk a biztonsági tényezők bemutatására, ill. felhívjuk a figyelmet a különleges veszélyekre és kockázatokra.

Hivatkozás

Az itt látható figyelmeztető jeleket használjuk fel, ha kiegészítő információkat közlünk vagy fontos tudnivalókra hívjuk fel a figyelmet.

Áramütés veszélye

Ez a szimbólum a termék azon nem szigetelt részeinek megérintésére vonatkozó veszélyre utal, amelyek olyan szintű veszélyes feszültségen lehetnek, ami miatt áramütés veszélye áll fenn.

2. A címkén szereplő szimbólumok magyarázata



II. védelmi osztályú elektromos készülék.

Áramütés elleni védelem, megerősített vagy kettős szigeteléssel a feszültségvezető részeknél.



A terméket csak váltakozó árammal szabad használni.

3. A csomag tartalma

- Digitális rádió DR40BT
- Kábelantenna
- 3,5 mm-es jack-kábel
- Rövid útmutató

4. Biztonsági utasítások

- A termék magánháztartási, nem üzleti célú alkalmazásra készül.
- Védje a terméket szennyeződés, nedvesség és túlmelegedés elől, és azt csak száraz helyiségben használja.
- Ez a termék, mint minden elektromos termék, nem gyermekek kezébe való!
- Ne ejtse le a terméket és ne tegye ki heves rázkódásnak.
- Ne üzemeltesse a terméket a műszaki adatokban szereplő teljesítményhatárokon kívül.
- Feltétlenül tartsa távol a gyermekeket a csomagolóanyagtól, mert fulladásveszély áll fenn.
- Azonnal ártalmatlanítsa a csomagolóanyagot a helyileg érvényes ártalmatlanítási előírások szerint.
- Ne végezzen módosításokat a készüléken. Ebben az esetben minden garanciaigény megszűnik.
- Ne tegyen tárgyakat a készülékre és ne használja tárolófelületként.



Áramütés veszélye

- Ne nyissa ki a terméket és sérülés esetén ne üzemeltesse tovább.
- Ne használja a terméket, ha az AC-adapter, az adapterkábel vagy a hálózati kábel megsérült.
- Ne kísérelje meg a készülék saját karbantartását vagy javítását. Bármely karbantartási munkát bízjon illetékes szakemberre.

5. Üzembevétele előtt

Kezelési tudnivalók

- Ha különböző nyomógombok közül lehet választani (pl. Igen vagy Nem), a kiválasztott gomb <> jelekkel jelenik meg.
- A különböző opciókat kínáló menük esetében (pl. DRC, nyelv stb.) az aktuálisan kiválasztott opciót * jelzi.

Navigáció és vezérlés

A [NAVIGATE/ENTER/VOLUME] (7) kettős funkcióval rendelkezik:

A [NAVIGATE/ENTER/VOLUME] gomb (7) elforgatásával kiválaszthatja az egyes menüpontokat.

- A [NAVIGATE/ENTER/VOLUME] gomb megnyomásával nyugtázhatja a választást.

A [Back/Info (8)] gomb megnyomásával visszatérhet az előző menüsintre.

Hangerő beállítása

A [NAVIGATE/ENTER/VOLUME] (7) forgatásával növelheti/csökkentheti a hangerőt.

5. Üzembevétele

Hivatkozás – Optimal reception

- Az optimális vételi teljesítmény érdekében, kérjük, vegye figyelembe, hogy az antennát teljes mértékben ki kell csúsztatni.
- Ha szükséges, tesztelni kell a különböző helyszíneket annak érdekében, hogy a lehető legjobb legyen a vétel.

6.1 Bekapcsolás

- Kösse össze a készüléket egy szabályszerűen szerelt dugaszaljzattal.

Figyelmeztetés

- A terméket csak az arra a célra jóváhagyott dugaszaljzatról működtesse. A hálózati dugaszaljzatnak bármikor könnyen elérhetőnek kell lennie.
- A terméket a be-/kikapcsolóval válassza le a hálózatról – ha ilyen nincs, húzza ki a terméket a dugaszaljzatról.

- Várja meg, míg lejár a rádió inicializálása.

Az első bekapcsolásnál az adókeresés automatikusan DAB üzemmódban indul el. Az alapbeállítás szerint a rádió angol menüvel indul. A kívánt nyelvet a **6.2 Nyelv** pontban írtak alapján választhatja ki.

6.2 Nyelv

Az első beállítás során a rádió alapértelmezett nyelve az angol. A nyelv módosításához járjon el a következőképpen:

- Nyomja le a [Mode/Settings] (5) gombot kb. 3 másodpercre a beállítási menübe való belépéshez.
- A [VOLUME/ENTER/NAVIGATE] gomb forgatásával navigáljon a „Rendszer” menüpontra.
- A [VOLUME/ENTER/NAVIGATE] gomb megnyomásával nyugtázhatja a választást.
- A [VOLUME/ENTER/NAVIGATE] gomb forgatásával lépjen a „Nyelv” elemre. A [VOLUME/ENTER/NAVIGATE] gomb megnyomásával nyugtázhatja a választást.
- A [VOLUME/ENTER/NAVIGATE] gomb forgatásával válassza ki a kívánt rendszernyelvet.
- A [VOLUME/ENTER/NAVIGATE] gomb megnyomásával nyugtázhatja a választást.

Hivatkozás

- A következő nyelvek választhatók ki: angol, német, dán, holland, finn, francia, olasz, norvég, lengyel, portugál, spanyol, svéd, török.

7. Karbantartás és ápolás

- Ezt a terméket csak szőszmentes, kissé benedvesített kendővel tisztítsa, és ne használjon agresszív tisztítószeret.
- Amennyiben a terméket hosszabb ideig nem használja, kapcsolja ki a készüléket és válassza le az elektromos hálózatról. Tárolja tiszta, száraz, közvetlen napfénytől védett helyen.

8. Szavatosság kizárása

A Hama GmbH & Co KG semmilyen felelősséget vagy szavatosságot nem vállal a termék szakszerűtlen telepítéséből, szereléséből és szakszerűtlen használatából, vagy a kezelési útmutató és/vagy a biztonsági előírások be nem tartásából eredő károkért.

9. Szerviz és támogatás

Kérjük, hogy a termékkel kapcsolatos kérdéseivel forduljon a Hama terméktanácsadáshoz.

Közvetlen vonal
Közvetlen vonal:
+49 9091 502-115 (Deu/Eng)

További támogatási információt itt talál:
www.hama.com

A használati útmutató teljes szövege a következő internetes címen érhető el:
www.hama.com -> 00054871 -> Downloads

10. Ártalmatlanítási előírások

Környezetvédelmi tudnivalók:



Az európai irányelvek 2012/19/EU és 2006/66/EU ajánlása szerint, a megjelölt időponttól kezdve, minden EU-s

tagállamban érvényesek a következők: Az elektromos és elektronikai készülékeket és az elemeket nem szabad a háztartási szemétkébe dobni! A leselejtezett elektromos és elektronikus készülékeket és elemeket, akkumulátorokat nem szabad a háztartási szemétkébe dobni. Az elhasznált és működésképtelen elektromos és elektronikus készülékek gyűjtésére törvényi előírás kötelez mindenkit, ezért azokat el kell szállítani egy kijelölt gyűjtő helyre vagy visszavinni a vásárlás helyére. A termék csomagolásán feltüntetett szimbólum egyértelmű jelzést ad erre vonatkozóan a felhasználónak. A régi készülékek begyűjtése, visszaváltása vagy bármilyen formában történő újra hasznosítása közös hozzájárulás környezetünk védelméhez.

11. Megfelelőségi nyilatkozat



Hama GmbH & Co KG igazolja, hogy a [00054871] típusú rádióberendezés megfelel a 2014/53/EU irányelvnek. Az EU-megfelelőségi nyilatkozat teljes szövege elérhető a következő internetes címen:
www.hama.com -> 00054871 -> Downloads.

Az(ok) a
frekvenciasáv(ok)

BT: 2.402 - 2.480 GHz

Maximális
jelerősség

BT: 2.4 GHz / 4 dBm (EIRP)

Ovládací prvky a indikace zobrazit**A**

1. Displej
2. Předvolba1/Zpět (přehrávání zpět)
3. Předvolba2/Přehrát/Pozastavit
4. Předvolba/Další (přehrávání vpřed)

B

5. [Mode/Settings]
6. [Back/Info]
7. [NAVIGATE/ENTER/VOLUME]

C

8. Anténa

D

9. Port pro aktualizace
10. Aux-in

**Důležité upozornění - Stručný návod:**

- Jedná se stručný návod, který vám poskytuje nejdůležitější základní informace, jako jsou bezpečnostní pokyny a informace o uvedení vašeho výrobku do provozu.
- Z důvodu ochrany životního prostředí a úspory cenných surovin firma Hama nedodává návod k použití v tištěné formě a nabízí ho výhradně ke stažení ve formátu PDF.
- Kompletní **návod k použití** je k dispozici na následujících webových stránkách:
www.hama.com -> 00054871 -> Downloads
- Tento návod k použití si pro pozdější použití uložte na svém počítači a podle možnosti si ho vytiskněte.

1. Vysvětlení výstražných symbolů a pokynů

Upozornění

Tento symbol označuje bezpečnostní upozornění, které poukazuje na určitá rizika a nebezpečí.

Poznámka

Tento symbol označuje dodatečné informace nebo důležité poznámky.

Nebezpečí poranění elektrickým proudem

Tento symbol upozorňuje na nebezpečí při dotyku neizolovaných částí produktu, které by mohly vést nebezpečné napětí o takové síle, že hrozí nebezpečí poranění elektrickým proudem.

2. Vysvětlení symbolů charakteristiky produktu



Elektrický přístroj třídy ochrany II.

Ochrana před zásahem elektrickým proudem prostřednictvím zesílené nebo dvojité izolace částí pod napětím.



Výrobek provozujte pouze za použití střídavého proudu.

3. Obsah balení

- Digitální rádio DR40BT
- Drátová anténa
- Kabel s konektorem 3,5 mm
- Stručný návod

4. Bezpečnostní pokyny

- Výrobek je určen pro použití v soukromých domácnostech.
- Chraňte výrobek před znečištěním, vlhkostí a přehřátím a používejte ho pouze v suchých prostorech.
- Tento produkt, stejně jako všechny ostatní elektrické produkty, nepatří do rukou dětí!
- Zabraňte pádu výrobku a výrobek nevystavujte velkým otřesům.
- Výrobek neprovozujte mimo meze výkonu uvedené v technických údajích.
- Obalový materiál nepatří do rukou dětí, hrozí nebezpečí udušení.
- Obalový materiál likvidujte ihned podle platných místních předpisů o likvidaci.
- Na přístroji neprovádějte žádné změny. Tím zanikají veškeré závazky ze záruky.
- Nepokládejte na přístroj žádné předměty a za žádných okolností jej nepoužívejte jako odkládací plochu.

Nebezpečí poranění elektrickým proudem

- Výrobek neotvírejte a v případě poškození již dále nepoužívejte.
- Výrobek nepoužívejte, pokud je AC-adaptér, kabel adaptéru nebo síťové vedení poškozeno.
- Do výrobku samovolně nezasahujte a neopravujte ho. Veškeré úkony údržby přenechejte příslušnému odbornému personálu.

5. Před uvedením do provozu

Pokyny k používání

- Ve výběru různých tlačítek (např. Ano nebo Ne) je zvolené tlačítko označeno < >.
- V menu, která nabízejí výběr z různých možností (např. DRC, Jazyk apod.), je aktuálně zvolená možnost označena *.

Navigace a ovládání

- [NAVIGATE/ENTER/VOLUME] (7) má dvojí funkci:
- Otočením [NAVIGATE/ENTER/VOLUME] (7) vybíráte jednotlivé body menu.
- Stisknutím [NAVIGATE/ENTER/VOLUME] (7) potvrdíte výběr.

Stiskněte tlačítko [Back/Info] (6) pro návrat na předchozí úroveň menu.

Nastavení hlasitosti

Otočením [NAVIGATE/ENTER/VOLUME] (7) zvýšíte/snížíte hlasitost.

6. Uvedení do provozu

Poznámka – Optimalizovat příjem

- Pro optimální výkon příjmu prosím zohledněte, že anténa musí být úplně vyložena.
- Případně vyzkoušejte různá stanoviště pro dosažení co možná nejlepšího příjmu.

6.1 Zapnutí

- Zapojte přístroj do správně instalované zásuvky.

Výstraha

- Výrobek provozujte pouze připojený ke schválené zásuvce. Zásuvka musí být vždy lehce dosažitelná.
- Výrobek odpojte ze sítě pomocí vypínače – pokud není k dispozici, vytáhněte jej ze zásuvky.

- Vyčkejte, dokud není ukončena inicializace rádia.

Při prvním spuštění se automaticky spustí vyhledávání stanice v provozním režimu DAB. Standardně se spustí rádio s anglickým menu. Požadovaný jazyk můžete nastavit podle popisu **6.2 Jazyk**.

6.2 Jazyk

Při prvním uvedení do provozu je jako standardní jazyk rádia nastavená angličtina. Jazyk nastavíte následujícím způsobem:

- Stiskněte a přidržte tlačítka [**Mode/Settings**] (5) po dobu cca 3 sekund pro přístup do menu nastavení.
- Otáčením [**VOLUME/ENTER/NAVIGATE**] přejděte k bodu menu „System“.
- Stisknutím [**VOLUME/ENTER/NAVIGATE**] výběr potvrdíte.
- Otáčením [**VOLUME/ENTER/NAVIGATE**] přejdete k bodu „Language“. Stisknutím [**VOLUME/ENTER/NAVIGATE**] výběr potvrdíte.
- Otáčením [**VOLUME/ENTER/NAVIGATE**] si vyberte požadovaný jazyk systému.
- Stisknutím [**VOLUME/ENTER/NAVIGATE**] výběr potvrdíte.

Upozornění

- Na výběr máte tyto jazyky: angličtina, němčina, dánština, holandština, finština, francouzština, italština, norština, polština, portugalská, španělština, švédština, turečtina.

7. Údržba a čištění

- Tento výrobek čistíte pouze mírně navlhčeným hadříkem nepouštějícím vlákna a nepoužívejte agresivní čisticí prostředky.
- Pokud nebudete výrobek po delší dobu používat, přístroj vypněte a odpojte ho od napájení. Skladujte ho na čistém, suchém místě bez přímého slunečního záření.

8. Vyloučení záruky

Hama GmbH & Co KG nepřebírá žádnou odpovědnost nebo záruku za škody vzniklé neodbornou instalací, montáží nebo neodborným použitím výrobku nebo nedodržováním návodu k použití a/nebo bezpečnostních pokynů.

9. Servis a podpora

Máte otázky k produktu? Obrátte na na poradenské oddělení Hama.
Horká linka: +49 9091 502-115 (německy/anglicky)

Další podporné informace naleznete na adrese:
www.hama.com

Kompletní návod k použití je k dispozici na následujících webových stránkách:
www.hama.com -> 00054871 -> Downloads

10. Pokyny k likvidaci

Ochrana životního prostředí:



Evropská směrnice 2012/19/EU a 2006/66/EU ustanovují následující: Elektrická a elektronická zařízení stejně jako baterie nepatří do domovního odpadu. Spotřebitel se zavazuje odevzdat všechna zařízení a baterie po uplynutí jejich životnosti do příslušných sběrů. Podrobnosti stanoví zákon příslušné země. Symbol na produktu, návod k obsluze nebo balení na toto poukazuje. Recyklací a jinými způsoby využití přispíváte k ochraně životního prostředí.

11. Prohlášení o shodě

 Tímto Hama GmbH & Co KG prohlašuje, že typ rádiového zařízení [00054871] je v souladu se směrnicí 2014/53/EU. Úplné znění EU prohlášení o shodě je k dispozici na této internetové adrese:
www.hama.com -> 00054871 -> Downloads.

Kmitočtové pásmo
(kmitočtová
pásmo)

BT: 2.402 - 2.480 GHz

Maximální
radiofrekvenční
výkon vysílání

BT: 2.4 GHz / 4 dBm (EIRP)

Ovládacie a indikačné prvky

A

1. Displej
2. Predvoľba 1/Späť (pretáčanie späť)
3. Predvoľba 2/Play/Prestávka
4. Predvoľba/Ďalej (pretáčanie vpred)

B

5. [Mode/Settings]
6. [Back/Info]
7. [NAVIGATE/ENTER/VOLUME]

C

8. Anténa

D

9. Port na aktualizácie
10. Aux-in



Dôležité upozornenie - Stručný návod:

- Toto je stručný návod, ktorý vám poskytuje dôležité základné informácie ako bezpečnostné upozornenia a uvedenie vášho výrobku do prevádzky.
- Z dôvodu ochrany životného prostredia a úspory hodnotných surovín upúšťa spoločnosť Hama od vytlačenia kompletného návodu a ponúka ho na stiahnutie výlučne vo formáte PDF.
- **Kompletný návod** je k dispozícii na nasledujúcej internetovej adrese: **www.hama.com -> 00054871 -> Downloads**
- Tento kompletný návod si uložte pre prípad neskoršej potreby na vašom počítači a podľa možnosti si ho vytlačte.

1. Vysvetlenie výstražných symbolov a upozornení



Upozornenie

Tento symbol označuje bezpečnostné upozornenie, ktoré poukazuje na určité riziká a nebezpečenstva.



Poznámka

Tento symbol označuje dodatočné informácie, alebo dôležité poznámky.



Nebezpečenstvo elektrického úderu

Tento symbol upozorňuje na nebezpečenstvo dotyku neizolovaných častí výrobku, ktoré sú eventuálne pod tak vysokým nebezpečným napätím, že hrozí nebezpečenstvo elektrického úderu.

2. Vysvetlenie symbolov označenia výrobkov



Elektrické zariadenie triedy ochrany II.

Ochrana pred zásahom elektrickým prúdom prostredníctvom zosilnenej alebo dvojitej izolácie častí pod napätím.



Výrobok používajte iba pri striedavom prúde.

3. Obsah balenia

- Digitálne rádio DR40BT
- Káblová anténa
- 3,5 mm jack kábel
- Stručný návod

4. Bezpečnostné upozornenia

- Tento výrobok je určený pre súkromné použitie v domácnosti, nie je určený na komerčné použitie.
- Výrobok chráňte pred znečistením, vlhkosťou a prehriatím a používajte ho len v suchých priestoroch.
- Tento výrobok, rovnako ako všetky elektrické výrobky, nepatria do rúk detí!
- Výrobok nenechajte spadnúť a nevystavujte ho silným otrasom.
- Výrobok neprevádzkujte mimo svojich výkonových medzi uvedených v technických údajoch.
- Obalový materiál uchováajte mimo dosahu detí, hrozí nebezpečenstvo udusenía.
- Likvidujte obalový materiál okamžite podľa platných miestnych predpisov na likvidáciu odpadov.
- Na prístroji nerobte žiadne zmeny. Dôjde tak ku strate nárokov zo zákonnej zodpovednosti za vadu.
- Na zariadenie neukladajte žiadne predmety a nikdy ho nepoužívajte ako odkladaciu plochu.



Nebezpečenstvo elektrického úderu

- Výrobok neotvárajte a neprevádzkujte ho ďalej, ak je poškodený.
- Výrobok nepoužívajte, ak sú poškodené AC adaptér, adaptérový kábel alebo sieťové vedenie.
- Nepokúšajte sa výrobok samostatne ošetrovať alebo opravovať. Prenehajte akékoľvek úkony údržby kompetentnému odbornému personálu.

5. Pred uvedením do prevádzky

Pokyny pre obsluhu

- Pri možnosti výberu z viacerých tlačidiel (napr. Áno alebo Nie) je zvolené tlačidlo zvýraznené pomocou znakov < >.
- V ponukách, ktoré ponúkajú výber z rôznych možností (napr. DRC, jazyk atď.) je aktuálne zvolená možnosť označená znakom *.

Navigácia a ovládanie

Tlačidlo [NAVIGATE/ENTER/VOLUME] (7) má duálne funkčné obsadenie:

- Otáčaním tlačidla [NAVIGATE/ENTER/VOLUME] (7) v menu vyberiete jednotlivé položky menu.
- Výber potvrdíte stlačením tlačidla [NAVIGATE/ENTER/VOLUME] (7).

Na návrat na predchádzajúcu úroveň menu stlačte tlačidlo [Back/Info] (6).

Nastavenie hlasitosti

Otáčaním tlačidla [NAVIGATE/ENTER/VOLUME] (7) zvýšite/znížite hlasitosť.

6. Uvedenie do prevádzky

Poznámka – Optimalizácia príjmu

- Na umožnenie optimálneho výkonu prijímača dbajte na to, aby bola anténa celkom rozložená.
- V prípade potreby vyskúšajte rôzne miesta, aby ste dosiahli najlepší možný príjem.

6.1 Zapnutie

- Spojte zariadenie s riadne nainštalovanou zásuvkou.

Výstraha

- Výrobok napájajte iba zo schválenej zásuvky. Zásuvka musí byť vždy ľahko dostupná.
- Výrobok odpojte od siete vypínačom I/O – ak nie je k dispozícii, vytriahnite výrobok zo zásuvky.

- Vyčkejte ukončenie inicializácie rádia.

Pri prvom zapnutí sa automaticky spustí vyhľadávanie staníc v prevádzkovom režime DAB. Rádio sa štandardne spúšťa s anglickým ovládaním menu.

Požadovaný jazyk môžete nastaviť, ako je opísané v časti **6.2 Jazyk**.

6.2 Jazyk

Pri prvom uvedení do prevádzky je štandardným jazykom rádia angličtina. Pri zmene jazyka postupujte nasledovne:

- Stlačte a podržte tlačidlo [**Mode/Settings**] (5) na cca 3 sekundy, aby ste sa dostali do menu nastavení.
- Otáčaním tlačidla [**VOLUME/ENTER/NAVIGATE**] prejdite na položku menu „Systém“.
- Výber potvrdíte stlačením tlačidla [**VOLUME/ENTER/NAVIGATE**].
- Otáčaním tlačidla [**VOLUME/ENTER/NAVIGATE**] sa dostanete k položke „Language (jazyk)“. Výber potvrdíte stlačením tlačidla [**VOLUME/ENTER/NAVIGATE**].
- Otáčaním tlačidla [**VOLUME/ENTER/NAVIGATE**] zvolte požadovaný jazyk systému.
- Výber potvrdíte stlačením tlačidla [**VOLUME/ENTER/NAVIGATE**].

Upozornenie

- K dispozícii sú nasledujúce jazyky: angličtina, nemčina, dánčina, holandčina, finština, francúzština, taliančina, nórština, poľština, portugalčina, španielčina, švédčina, turečtina.

7. Údržba a starostlivosť

- Na čistenie tohto výrobku používajte len navlhčenú utierku, ktorá nepúšťa vlákna a nepoužívajte žiadne agresívne čistiace prostriedky.
- Ak výrobok nebudete dlhšiu dobu používať, vypnite zariadenie a odpojte ho od napájania. Uschovajte ho na čistom, suchom mieste bez priameho slnečného žiarenia.

8. Vylúčenie záruky

Firma Hama GmbH & Co KG neručí/nezodpovedá za škody vyplývajúce z neodbornej inštalácie, montáže alebo neodborného používania výrobku alebo z nerešpektovania návodu na používanie a/alebo bezpečnostných pokynov.

9. Servis a podpora

S otázkami týkajúcimi sa výrobku sa prosím obráťte na poradenské oddelenie firmy Hama. Hotline: +49 9091 502-115 (nem./angl.)

Ďalšie informácie o podpore nájdete tu:
www.hama.com

Kompletný návod je k dispozícii na nasledujúcej internetovej adrese:
www.hama.com -> 00054871 -> Downloads

10. Pokyny pre likvidáciu

Ochrana životného prostredia:



Európska smernica 2012/19/EU a 2006/66/EU stanovuje: Elektrické a elektronické zariadenia, rovnako ako batérie sa nesmú vyhadzovať do domáceho odpadu. Spotrebiteľ je zo zákona povinný zlikvidovať elektrické a elektronické zariadenia, rovnako ako batérie na miesta k tomu určené. Symbolizuje to obrázok v návode na použitie, alebo na balení výrobku. Opätovným zužitkovaním alebo inou formou recyklácie starých zariadení/batérií prispievate k ochrane životného prostredia.

11. Vyhlásenie o zhode

 Hama GmbH & Co KG týmto vyhlasuje, že rádiové zariadenie typu [00054871] je v súlade so smernicou 2014/53/EÚ.

Úplné EÚ vyhlásenie o zhode je k dispozícii na tejto internetovej adrese:

www.hama.com -> 00054871 -> Downloads.

Frekvenčné pásmo
resp. pásma

BT: 2.402 - 2.480 GHz

Maximálny
vysokofrekvenčný

BT: 2.4 GHz / 4 dBm (EIRP)

Elementos de comando e indicadores

A

1. Visor
2. Predefinição1/Voltar(retroceder)
3. Predefinição2/Reproduzir/Pausar
4. Predefinição/Seguinte(avançar)

B

5. [Mode/Settings]
6. [Back/Info]
7. [NAVIGATE/ENTER/VOLUME]

C

8. Antena

D

9. Porta para atualização
10. Entrada auxiliar



Nota importante - Instruções resumidas:

- O presente documento contém instruções resumidas que lhe fornecem as informações básicas mais importantes, como indicações de segurança e informações sobre a colocação em funcionamento do seu produto.
- Por motivos de proteção ambiental e de poupança de recursos valiosos, a empresa Hama prescinde de um manual de instruções longo impresso e disponibiliza-o exclusivamente como ficheiro PDF para download.
- O **manual de instruções longo** completo está disponível no seguinte endereço da Internet:
www.hama.com -> 00054871 -> Downloads
- Guarde o manual de instruções longo para consulta no seu computador ou imprima-o conforme necessário.

1. Descrição dos símbolos de aviso e das notas



Aviso

É utilizado para identificar informações de segurança ou chamar a atenção para perigos e riscos especiais.



Nota

É utilizado para identificar informações adicionais ou notas importantes.



Perigo de choque eléctrico

Este símbolo remete para um perigo de toque de partes não isoladas do produto eventualmente condutoras de tensão perigosa que poderão representar um perigo de choque eléctrico.

2. Descrição dos símbolos da etiqueta do produto



Aparelho eléctrico da classe de proteção II.

Proteção contra choque eléctrico através de isolamento reforçado ou duplo dos componentes que conduzem tensão.



O produto só deve ser utilizado com corrente alternada.

3. Conteúdo da embalagem

- Rádio digital DR40BT
- Antena de fio
- Cabo jack 3,5 mm
- Guia de início rápido

4. Indicações de segurança

- O produto está previsto apenas para utilização doméstica e não comercial.
- Proteja o produto contra sujidade, humidade e sobreaquecimento e utilize-o somente em espaços secos.
- Este produto não deve ser manuseado por crianças, tal como qualquer produto eléctrico!
- Não deixe cair o produto, nem o submeta a choques fortes.
- Não utilize o produto fora dos limites de desempenho indicados nas especificações técnicas.
- Mantenha o material da embalagem fora do alcance das crianças. Existe perigo de asfixia.
- Elimine imediatamente o material da embalagem em conformidade com as normas locais aplicáveis.
- Não efetue modificações no aparelho. Caso contrário, perderia todos os direitos de garantia.
- Não coloque objetos sobre o dispositivo e nunca o utilize como superfície de arrumação.



Perigo de choque eléctrico

- Não abra o produto, nem o continue a utilizar em caso de danos.
- Não utilize o produto se o transformador CA, o cabo adaptador ou o cabo de alimentação estiver danificado.
- Não tente fazer qualquer manutenção ou reparação do produto. Qualquer trabalho de manutenção deve ser executado por técnicos especializados.

5. Antes da colocação em funcionamento

Instruções de operação

- Numa seleção entre diferentes botões (p. ex. Sim ou Não), o botão selecionado é assinalado com < >.
- Nos menus que permitem uma seleção entre várias opções (p. ex. DRC, idioma etc.), a opção selecionada no momento é identificada com um *.

Navegação e comando

[NAVIGATE/ENTER/VOLUME] (7) tem função dupla:

- Ao rodar o botão [NAVIGATE/ENTER/VOLUME] (7), seleciona itens individuais do menu.
- Ao premir [NAVIGATE/ENTER/VOLUME] (7), confirma a seleção.

Pressione [Back/Info] (6) para regressar ao item de menu anterior.

Regular o volume de som

Rode [NAVIGATE/ENTER/VOLUME] (7) para aumentar / reduzir o volume.

6. Colocação em funcionamento

Nota – Otimizar receção

- Para obter a melhor qualidade de receção possível, certifique-se de que a antena foi totalmente estendida.
- Se necessário, deve experimentar diferentes localizações para alcançar a melhor receção possível.

6.1 Ligação

- Ligue o dispositivo a uma tomada elétrica corretamente instalada.

Aviso

- Utilize o produto apenas numa tomada elétrica adequada. A tomada elétrica deve estar sempre facilmente acessível.
- Desligue o produto da rede elétrica com o botão de ligar/desligar e se o produto não possuir este botão, retire a ficha da tomada elétrica.
- Aguarde até que a inicialização do rádio esteja concluída.

No primeiro arranque é iniciada automaticamente a procura de emisoras no modo de operação DAB. Por predefinição, o rádio arranca com o guia de menu em inglês. O idioma pretendido pode ser definido conforme descrito em **6.2 Idioma**.

6.2 Idioma

Durante a primeira colocação em funcionamento, o idioma padrão do rádio está definido para inglês. Proceda da seguinte forma para alterar o idioma:

- Pressione e mantenha [**Mode/Settings**] (5) premido durante aprox. 3 segundos para aceder ao menu das definições.
- Rodando [**VOLUME/ENTER/NAVIGATE**], aceda ao item de menu „System”.
- Confirme a seleção pressionando [**VOLUME/ENTER/NAVIGATE**].
- Rodando [**VOLUME/ENTER/NAVIGATE**], aceda à entrada „Language”. Confirme a seleção pressionando [**VOLUME/ENTER/NAVIGATE**].
- Rodando [**VOLUME/ENTER/NAVIGATE**], seleccione o idioma de sistema pretendido.
- Confirme pressionando [**VOLUME/ENTER/NAVIGATE**].

Nota

- Estão disponíveis os seguintes idiomas para seleção: inglês, alemão, dinamarquês, neerlandês, finlandês, francês, italiano, norueguês, polaco, português, espanhol, sueco, turco.

7. Manutenção e conservação

Limpe o produto apenas com um pano sem pelos ligeiramente humedecido e não utilize produtos de limpeza agressivos.

Caso não pretenda utilizar o produto durante um período prolongado, desligue-o e retire a ficha da tomada elétrica. Armazene-o num local limpo e seco, sem exposição solar direta.

8. Exclusão de responsabilidade

A Hama GmbH & Co KG não assume qualquer responsabilidade ou garantia por danos provocados por uma instalação, montagem ou manuseamento incorreto do produto ou pelo não cumprimento das instruções de utilização e/ou das informações de segurança.

9. Contactos e apoio técnico

Em caso de dúvidas sobre o produto, contacte o serviço de assistência ao produto da Hama.
Linha direta: +49 9091 502-115 (alemão/inglês)

Para mais informações de assistência, visite:
www.hama.com

O manual de instruções longo completo está disponível no seguinte endereço da Internet:
www.hama.com -> 00054871 -> Downloads

10. Indicações de eliminação

Indicação relativa à proteção do ambiente:



A partir do momento da implementação das diretivas comunitárias 2012/19/EU e 2006/66/CE na legislação nacional, aplica-se o seguinte: Os aparelhos elétricos e eletrônicos, bem como pilhas e baterias não podem ser eliminados juntamente com o lixo doméstico. O consumidor é legalmente obrigado a devolver aparelhos elétricos e eletrônicos, assim como pilhas e baterias, no fim da sua vida útil, aos pontos de recolha públicos instalados para o efeito ou ao posto de venda. As particularidades são regulamentadas pela respetiva legislação nacional. O símbolo no produto, nas instruções de utilização ou na embalagem remete para estas disposições. Com a reciclagem, a reutilização de materiais ou outras formas de reutilização de aparelhos/pilhas/baterias velhos, está a contribuir para a proteção do nosso meio ambiente.

11. Declaração de conformidade



O(a) abaixo assinado(a) Hama GmbH & Co KG declara que o presente tipo de equipamento de rádio [00054871] está em conformidade com a Diretiva 2014/53/UE. O texto integral da declaração de conformidade está disponível no seguinte endereço de Internet: www.hama.com -> 00054871 -> Downloads.

Banda(s) de frequências

BT: 2.402 - 2.480 GHz

Potência máxima transmitida

BT: 2.4 GHz / 4 dBm (EIRP)

Kumanda ve gösterge elemanları

A

1. Ekran
2. Preset1/Geri(geri sarar)
3. Preset2/Play/Pause
4. Preset/İleri(ileri sarar)

B

5. [Mode/Settings]
6. [Back/Info]
7. [NAVIGATE/ENTER/VOLUME]

C

8. Anten

D

9. Güncelleme portu
10. Aux-In

Önemli uyarı - Kısa kullanım kılavuzu:

- Bu kısa kılavuz, güvenlik uyarıları ve ürününüzün devreye alınması gibi önemli temel bilgileri sağlar.
- Çevre koruması ve değerli ham maddelerin korunması amacıyla Hama firması, ürüne basılı bir uzun kılavuz eklememi ve kılavuzu sadece PDF dosyası olarak sunmaktadır.
- Kapsamlı **uzun kılavuz** aşağıdaki internet adresinden alınabilir:
www.hama.com -> 00054871 -> Downloads
- Uzun kılavuzu başvuru kaynağı olarak bilgisayarınızda kaydedin ve imkanlarınıza göre yazdırın.

1. Uyarı sembollerinin ve uyarıların açıklanması



Uyarı

Güvenlik uyarılarını işaretlemek veya özellikle tehlikeli durumlara dikkat çekmek için kullanılır.



Not

Ek bilgileri veya önemli uyarıları işaretlemek için kullanılır.



Elektrik çarpması tehlikesi

Bu sembol üründeki yalıtılmamış parçalara temas etme tehlikesine işaret etmektedir. Bu parçalar bir elektrik çarpması tehlikesi oluşturabilecek yükseklikte tehlikeli gerilimler taşıyor olabilir.

2. Ürün işareti simgelerinin açıklanması



Koruma sınıfı II elektrikli cihazı.

Gerilim ileten parçaların güçlendirilmiş veya çift yalıtımı ile elektrik çarpmasına karşı koruma.



Ürün sadece alternatif akımla kullanılmalıdır.

3. Paketin içindekiler

- Dijital radyo DR40BT
- VHF anteni
- 3.5mm jak kablosu
- Kısa kullanım kılavuzu

4. Güvenlik uyarıları

- Bu ürün ticari olmayan özel evsel kullanım için öngörülmüştür.
- Cihazı kire, neme ve aşırı ısınmaya karşı koruyun ve sadece kuru mekanlarda kullanın.
- Bu ürün, diğer elektrikli ürünler gibi çocuklar tarafından kullanılmalıdır!
- Ürünü yere düşürmeyin ve aşırı sarsıntılara maruz bırakmayın.
- Ürünü teknik bilgilerde verilen kapasite sınırları dışında kullanmayın.
- Çocukları ambalaj malzemelerinden mutlaka uzak tutun; boğulma tehlikesi var.
- Ambalaj malzemelerini yerel olarak geçerli talimatlara uygun olarak atık toplamaya veriniz.
- Cihazda herhangi bir değişiklik yapmayın. Aksi takdirde tüm garanti hakları yitirilir.
- Cihaz üzerine nesnelere yerleştirmeyin ve kesinlikle bir altlık olarak kullanmayın.



Elektrik çarpması tehlikesi

- Ürünün içini açmayın ve hasarlı ürünleri çalıştırmayın.
- AC adaptörü, adaptör kablosu veya şebeke kablosu arızalı olan ürünü kullanmayın.
- Ürünü kendiniz onarmaya veya bakımını yapmaya çalışmayın. Tüm bakım çalışmalarını yetkili uzman personele yaptırın.

5. Devreye almadan önce



Elektrik çarpması tehlikesi

- Değişik düğmelerin bir seçiminde (örn. Evet veya Hayır) seçilen düğme < > ile işaretlidir.
- Değişik opsiyonlarla bir seçimi sunan menülerde (örn. DRC, Dil vb.), güncel olarak seçili opsiyon * ile işaretlenir.

Gezinti ve kumanda

[NAVIGATE/ENTER/VOLUME] (7) çift bir fonksiyon atamasına sahiptir:

- Menüde [NAVIGATE/ENTER/VOLUME] (7) döndürülürse tek menü öğelerini seçebilirsiniz.
- [NAVIGATE/ENTER/VOLUME] (7) üzerine bastığınızda seçim onaylanır.

Önceki menü düzeyine dönmek için [Back/Info] (6) üzerine basın.

Ses seviyesinin ayarlanması

[NAVIGATE/ENTER/VOLUME] (7) döndürüldüğünde ses seviyesini yükseltebilir/azaltabilirsiniz.

6. Devreye alma



Not – optimize sinyal alışı

- Optimum alışı gücünü sağlamak için, antenin tamamen açılması gerektiğini dikkate alınız.
- Gerekmesi halinde en iyi sinyal alışı elde etmek için değişik konumları denemelisiniz.

6.1 Çalıştırma

- Cihazı düzgün şekilde kurulmuş bir prize bağlayın.



Uyarı

- Ürünü sadece bu amaç için izin verilen bir prizde çalıştırın. Şebeke prizine daima kolayca erişmek mümkün olmalıdır.
- Ürünü açma/kapatma anahtarını aracılığıyla şebekeden ayırın – bu anahtar mevcut değilse, ürün prizden çekerek çıkartın.

- Radyonun iklimlendirme işlemlerini tamamlamasını bekleyin.

Cihazı ilk kez çalıştırdığınızda otomatik olarak DAB işletim modunda İstasyon araması başlar. Standart olarak radyo İngilizce menü gezintisiyle başlatılır.

İsteddiğiniz dili **6.2 Dil** öğesinde açıklanan şekilde ayarlayabilirsiniz.

6.2 Dil

İlk kez devreye alırken radyonun standart dili olarak İngilizce ayarlıdır. Dili uyarlamak için şu işlemi yapın:

- Ayar menüsüne girmek için [**Mode/Settings**] (5) üzerine yakl. 3 saniye basıp tutun.
- [**VOLUME/ENTER/NAVIGATE**] döndürerek „System” menü öğesine gezin.
- [**VOLUME/ENTER/NAVIGATE**] üzerine basarak seçimi onaylayınız.
- [**VOLUME/ENTER/NAVIGATE**] döndürerek „Language” sekmesine gelebilirsiniz. [**VOLUME/ENTER/NAVIGATE**] üzerine basarak seçimi onaylayınız.
- [**VOLUME/ENTER/NAVIGATE**] döndürerek istediğiniz sistem dilini seçin.
- [**VOLUME/ENTER/NAVIGATE**] üzerine basarak dili onaylayın.

Not

- Aşağıdaki diller seçilebilir: İngilizce, Almanca, Danca, Hollandaca, Fince, Fransızca, İtalyanca, Norveççe, Lehçe, Portekizce, İspanyolca, İsveççe, Türkçe.

7. Bakım ve temizlik

Bu ürünü sadece lif bırakmayan, hafif nemli bir bezle silin ve agresif temizleyiciler kullanmayın. Ürünü uzunca bir süre kullanmayacaksanız cihazı kapatıp elektrik fişini çekin. Ürünü, doğrudan güneş almayan temiz, kuru bir yerde saklayın.

8. Sorumsuzluk beyanı

Hama GmbH & Co KG şirketi yanlış kurulum, montaj ve ürünün amacına uygun olarak kullanılmaması durumunda veya kullanım kılavuzu ve/veya güvenlik uyarılarına uyulmaması sonucu oluşan hasarlar için sorumluluk kabul etmez ve bu durumda garanti hakkı kaybolur.

9. Servis ve destek

Ürünle ilgili herhangi bir sorunuz varsa, lütfen HAMA ürün danışmanlığına başvurunuz. Destek hattı: +49 9091 502-115 (Alm/İng)

Diğer destek bilgileri için, bkz.:
www.hama.com

Kapsamlı uzun kılavuz aşağıdaki internet adresinden alınabilir:
www.hama.com -> 00054871 -> Downloads

10. Atık toplama bilgileri

Çevre koruma uyarısı:



2012/19/EU ve 2006/66/AB Avrupa direktiflerinin ulusal mevzuata geçirildiği tarihten itibaren aşağıdaki kurallar geçerlidir: Elektrikli cihazlar, elektronik cihazlar ve piller normal evsel çöpe atılamaz. Tüketiciler, kullanım ömürlerinin sonuna gelmiş elektrikli ve elektronik cihazları ve pilleri, kamuya ait toplama yerlerine veya satın alındıkları yerlere iade etmekle yükümlüdürler. Bu konu ile ilgili ayrıntılar ulusal yasalarla düzenlenmektedir. Ürün üzerinde, kullanım kılavuzunda veya ambalajda bulunan bu sembol tüketiciyi bu konuda uyarır. Eski cihazların/pillerin geri kazanımı, yapıldıkları malzemelerin değerlendirilmesi veya diğer değerlendirme şekilleri ile, çevre korumasına önemli bir katkıda bulunursunuz.

11. Uygunluk beyanı



İş bu belge ile Hama GmbH & Co KG kablosuz sistem tipin [00054871] 2014/53/AB sayılı direktife uygun olduğunu beyan eder. AB Uygunluk Beyanının tam metni aşağıdaki internet adresinde incelenebilir:
www.hama.com -> 00054871 -> Downloads.

Frekans bandı/
frekans bantları

BT: 2.402 - 2.480 GHz

İletilen maksimum
radyo frekans gücü

BT: 2.4 GHz / 4 dBm (EIRP)

Elemente de comandă și afișaje**A**

1. Display
2. Preset1/Înapoi(Derulare înapoi)
3. Preset2/Play/Pauză
4. Preset/În continuare(Derulare înainte)

B

5. [Mode/Settings]
6. [Back/Info]
7. [NAVIGATE/ENTER/VOLUME]

C

8. Antenă

D

9. Update Port
10. Aux-In

**Indicație importantă-
Instrucțiuni scurte:**

- Acestea sunt instrucțiuni scurte care vă asigură cele mai importante informații de bază legate de siguranța și punerea în funcțiune a produsului.
- Din motive de protecție a mediului și de economisire de materii prime de valoare, firma Hama renunță la tipărirea pe larg a instrucțiunilor și le oferă numai ca document PDF pentru descărcare.
- **Textul complet al instrucțiunilor** pe larg este accesibil la următoarea adresă de internet:
www.hama.com -> 00054871 -> Downloads
- Pentru o consultare ulterioară memorați instrucțiunile complete pe calculator și tipăriți-le dacă aveți posibilități.

1. Explicarea simbolurilor de avertizare și indicații

Avertizare

Se folosește la marcarea instrucțiunilor de siguranță sau la concentrarea atenției în caz de pericol și riscuri mari.

Indicație

Se folosește pentru marcarea suplimentară a informațiilor și instrucțiunilor importante.

Pericol de electrocutare

Acest simbol semnalizează pericol la atingerea componentelor neizolate ale produsului care pot avea o tensiune atât de înaltă încât pot duce la electrocutare.

2. Explicarea simbolurilor de marcare a produsului



Aparat electric cu clasa de protecție II.

Protecție contra electrocutării prin izolație întărită sau dublă a componentelor aflate sub tensiune.



Produsul se utilizează numai cu curent alternativ.

3. Conținutul pachetului

- Radio digital DR40BT
- Antenă suplimentară
- Cablu Jack 3,5 mm
- Instrucțiuni scurte

4. Instrucțiuni de siguranță

- Produsul este conceput numai pentru utilizare privată și nu profesională.
- Protejați aparatul de impurități, umiditate și supraîncălzire și utilizați-l numai în încăperi uscate.
- Acest produs, ca de altfel toată produsele electrice, nu are ce căuta în mâinile copiilor!
- Nu lăsați produsul să cadă și nu îl supuneți trepidațiilor puternice.
- Nu exploatați produsul în afara limitelor de putere indicate în datele tehnice.
- Nu lăsați copiii să se joace cu materialul pachetului, prezintă pericol de sufocare.
- Reciclarea materialului pachetului se execută conform normelor locale de salubritate în vigoare.
- Nu executați modificări la aparat. În acest fel pierdeți orice drept la garanție.
- Nu puneți obiecte pe aparat și nu-l folosiți ca suprafață de plasare.



Pericol de electrocutare

- Nu deschideți aparatul și nu-l utilizați în continuare în caz de deteriorare.
- Nu utilizați produsul dacă adaptorul AC, cablul adaptor sau conductorul rețelei sunt deteriorate.
- Nu încercați să reparați sau să depanați aparatul. Operațiile de reparații se execută numai de personal de specialitate.

5. Înaintea punerii în funcțiune

Indicații de deservire

- La selectare prin diferite suprafețe de comandă (de ex. da sau nu) suprafața selectată este semnalizată cu < >.
- În meniuri care oferă un sortiment diferit de opțiuni (de exemplu DRC, limbă, etc), opțiunea selectată este marcată cu *.

Navigație și comandă

[NAVIGATE/ENTER/VOLUME] (7) are o alocare dublă a funcțiilor:

- Selectați puncte separate prin rotirea [NAVIGATE/ENTER/VOLUME] (7) în meniu.
- Confirmați selecția prin apăsare pe [NAVIGATE/ENTER/VOLUME] (7).

Pentru a reveni la nivelul anterior al meniului apăsați [Back/Info] (6).

Adaptare volum sonor

Prin rotirea [NAVIGATE/ENTER/VOLUME] (7) măriți/reduceți volumul sonor.

6. Punere în funcțiune

Indicație - Optimizare recepție

- O recepție performantă se obține prin desfacerea completă a antenei.
- Dacă este nevoie, încercați diferite locații pentru a ajunge la cea mai bună recepție.

6.1 Pornire

- Conectați aparatul la o priză instalată regulamentar.

Avertizare

- Exploatați produsul numai la o priză aprobată în acest sens. Priza trebuie să fie permanent ușor accesibilă.
- Cu ajutorul comutatorului pornit/oprit se întrerupe produsul de la rețea - dacă acesta nu există scoateți produsul din priză.
- Așteptați până când inițializarea aparatului de radio este încheiată.

La prima pornire, se pornește automat turul de căutare al postului în regim de funcționare DAB. Standardizat aparatul de radio pornește cu navigare în meniu în limba engleză.

Limba dorită o puteți seta conform descrierii din **6.2 Limbă**.

6.2 Limba

La prima punere în funcțiune engleza este setată ca limbă standard. Pentru adaptarea limbii executați următoarele:

- Pentru a ajunge în meniul de setare apăsați cca 3 secunde [Mode/Settings] (5).
- Prin rotirea [VOLUME/ENTER/NAVIGATE] navigați în meniu până la punctul „System”.
- Prin apăsare pe [VOLUME/ENTER/NAVIGATE] confirmați selecția.
- Prin rotirea [VOLUME/ENTER/NAVIGATE] ajungeți la punctul „Language”. Prin apăsare pe [VOLUME/ENTER/NAVIGATE] confirmați selecția.
- Prin rotirea [VOLUME/ENTER/NAVIGATE] selectați limba dorită.
- Prin apăsare pe [VOLUME/ENTER/NAVIGATE] confirmați selecția.

Indicație

- Următoarele limbi vă stau la dispoziție: engleză, germană, daneză, olandeză, finlandeză, franceză, italiană, norvegiană, poloneză, portugheză, spaniolă, suedeză, turcă.

7. Revizie și întreținere

Limpe o produto apenas com um pano sem pelos ligeiramente humedecido e não utilize produtos de limpeza agressivos.

Caso não pretenda utilizar o produto durante um período prolongado, desligue-o e retire a ficha da tomada elétrica. Armazene-o num local limpo e seco, sem exposição solar direta.

8. Excluderea responsabilității

Hama GmbH & Co KG nu își asumă nici o răspundere sau garanție pentru pagube cauzate de montarea, instalarea sau folosirea necorespunzătoare a produsului sau nerespectarea instrucțiunilor de folosire și/sau a instrucțiunilor de siguranță.

9. Service și suport

Dacă aveți întrebări adresați-vă la Hama consultanță pentru produse.

Hotline: +49 9091 502-115 (Ger/Ang)

Alte informații de suport găsiți aici:
www.hama.com

Textul complet al instrucțiunilor pe larg este accesibil la următoarea adresă de internet:
www.hama.com -> 00054871 -> Downloads

10. Informații pentru salubritate Instrucțiuni pentru protecția mediului înconjurător:



Din momentul aplicării directivelor europene 2012/19/EU și 2006/66/CE în dreptul național sunt valabile următoarele: Aparatele electrice și electronice precum și bateriile nu pot fi salubritate cu gunoiul menajer. Consumatorul este obligat prin lege să înapoieze aparatele electrice și electronice precum și bateriile la sfârșitul duratei lor de folosință la locurile de colectare locale amenajate special pentru acestea sau de unde au fost cumpărate. Detaliile sunt reglementate de către legislația fiecărei țări. Simbolul de pe produs, în instrucțiunile de utilizare sau pe ambalaj indică această reglementare. Prin reciclarea, valorificarea materială sau alte forme ale valorificării aparatelor vechi/bateriilor uzate contribuți în mare măsură la protecția mediului nostru înconjurător.

11. Declarație de conformitate

 Prin prezenta, Hama GmbH & Co KG, declară că tipul de echipamente radio [00054871] este în conformitate cu Directiva 2014/53/UE. Textul integral al declarației UE de conformitate este disponibil la următoarea adresă internet:
www.hama.com -> 00054871 -> Downloads.

Banda (benzile) de
frecvențe

BT: 2.402 - 2.480 GHz

Puterea maximă

BT: 2.4 GHz / 4 dBm (EIRP)

Manöverelement och indikeringar

A

1. Display
2. Preset1/Tillbaka(spola tillbaka)
3. Preset2/Play/Pause
4. Preset/Fortsätt(spola fram)

B

5. [Mode/Settings]
6. [Back/Info]
7. [NAVIGATE/ENTER/VOLUME]

C

8. Antenn

D

9. Uppdateringsport
10. AUX-In



Viktig information - Snabbguide:

- Detta är en snabbguide som innehåller den viktigaste grundläggande informationen som säkerhetsanvisningar för och idrifttagning av produkten.
- Av miljöhänsyn och för att spara på värdefullt råmaterial har Hama valt att inte publicera bruksanvisningen i tryckt form, utan erbjuder den enbart för nedladdning i pdf-format.
- En fullständig version av **bruksanvisningen** kan laddas ner på följande adress:
www.hama.com -> 00054871 -> Downloads
- Förvara denna fullständiga bruksanvisning för framtida bruk och skriv vid behov ut den.

1. Förklaring av varningssymboler och anvisningar

Varning

Används för att markera säkerhetshänvisningar eller för att rikta uppmärksamhet mot speciella faror och risker.

Information

Används för att markera information eller viktiga anvisningar.

Fara för elektrisk stöt

Denna symbol hänvisar till fara vid beröring av isolerade produkttdelar som kan ha en så pass hög spänning att det finns risk för elektrisk stöt.

2. Förklaring av symboler i produktmärkingen



Elektrisk apparat av skyddsklass II.

Skydd mot elektrisk stöt genom förstärkt eller dubbel isolering av spänningsförande delar.



Produkten får endast drivas med växelström.

3. Förpackningens innehåll

- Digitalradio DR40BT
- Kastantenn
- 3,5 mm telehanekabel
- Snabbguide

4. Säkerhetsanvisningar

- Produkten är avsedd för privat hemanvändning, inte yrkesmässig.
- Skydda produkten mot smuts, fukt och överhettning och använd den bara inomhus.
- Denna produkt ska, som alla elektriska produkter, förvaras utom räckhåll för barn!
- Tappa inte produkten och utsätt den inte för kraftiga vibrationer.
- Använd inte produkten utanför de kapacitetsgränser som är angivna för den i tekniska data.
- Det är viktigt att barn hålls borta från förpackningsmaterialet. Det finns risk för kvävning.
- Kasserera förpackningsmaterialet direkt enligt de lokalt gällande reglerna för kassering.
- Förändra ingenting på produkten. Då förlorar du alla garantianspråk.
- Ställ inga föremål på apparaten och använd den aldrig som förvaringsyta.

Fara för elektrisk stöt

- Öppna inte produkten och använd den inte mer om den är skadad.
- Använd inte produkten om AC-adaptren, adapterkabeln eller elsladden är skadade.
- Försök inte utföra service på produkten själv eller reparera den. Överlåt allt servicearbete till kompetent fackpersonal.

5. Innan du använder radion

Användningsinstruktioner

- Vid val av olika knappar (t.ex. Ja eller Nej) är den valda knappen markerad med < >.
- I menyer där man kan välja bland flera alternativ (t.ex. DRC, språk osv.) är valt alternativ märkt med *.

Navigation och styrning

[NAVIGATE/ENTER/VOLUME] (7) har dubbla funktioner:

- Genom att vrida på [NAVIGATE/ENTER/VOLUME] (7) i meny väljer man enskilda meny punkter.
- Genom att trycka på [NAVIGATE/ENTER/VOLUME] (7) bekräftar man valet.

Tryck på [Back/Info] (6) för att återgå till föregående meny nivå.

Justera volymen

Genom att vrida på [NAVIGATE/ENTER/VOLUME] (7) höjer/sänker man volymen.

6. Börja använda radion

Information – Optimera mottagning

- Observera för att mottagningseffekten ska bli optimal att antennen ska dras ut helt.
- Prova vid behov olika platser för att uppnå bästa möjliga mottagning.

6.1 Påslagning

- Förbind apparaten med ett korrekt installerat eluttag.

Varning

- Använd bara produkten när den är ansluten till ett godkänt eluttag. Eluttaget måste alltid vara lätt att nå.
- Koppla bort produkten från elnätet med hjälp av strömbrytaren – om den saknas drar du ut produkten ur eluttaget.
- Vänta till radion startat helt.

Vid första start startas automatisk kanalsökningen i driftläget DAB. Som standard startar radion med engelska som menyspråk.

Önskat språk kan ställas in enligt beskrivningen i

6.2 Språk.

6.2 Språk

Vid den första idrifttagningen är radios standardspråk engelska. Så här gör du för att justera språkinställningarna:

- Tryck på och håll [**Mode/Settings**] (5) intryckt i ca 3 sekunder för att komma till inställningsmenyn.
- Vrid på [**VOLUME/ENTER/NAVIGATE**] för att navigera till meny punkten "System".
- Bekräfta valet genom att trycka på [**VOLUME/ENTER/NAVIGATE**].
- Vrid på [**VOLUME/ENTER/NAVIGATE**] för att komma till posten "Language". Bekräfta valet genom att trycka på [**VOLUME/ENTER/NAVIGATE**].
- Vrid på [**VOLUME/ENTER/NAVIGATE**] för att välja önskat systemspråk.
- Bekräfta genom att trycka på [**VOLUME/ENTER/NAVIGATE**].

Information

Följande språk finns:

engelska, tyska, danska, holländska, finska, franska, italienska, norska, polska, portugisiska, spanska, svenska, turkiska.

7. Underhåll och skötsel

- Använd bara en luddfri, lätt fuktad trasa för att rengöra produkten och använd inga aggressiva rengöringsmedel.
- Stäng av radion och dra ur sladden om den inte ska användas på ett tag. Förvara den på en ren och torr plats utan direkt solljus.

8. Garantifriskrivning

Hama GmbH & Co KG tar inget ansvar eller ger ingen garanti för skador som beror på olämplig installation eller montering och olämplig produktanvändning eller på att bruksanvisningen och/eller säkerhetshänvisningarna inte följts.

9. Service och support

Kontakta gärna Hamas produktrådgivning om du har frågor om produkten.

Support: +49 9091 502-115 (ty/eng)

Du hittar mer supportinformation här:
www.hama.com

En fullständig version av bruksanvisningen kan laddas ner på följande adress:
www.hama.com -> 00054871 -> Downloads

10. Kasseringsinformation Miljöskydd:



Från den tidpunkt när de europeiska direktiven 2012/19/EU och 2006/66/EG började gälla i den nationella lagstiftningen gäller följande: Elektriska och elektroniska apparater samt batterier får inte kastas i hushållssoporna. Förbrukaren har enligt lag skyldighet att lämna elektriska och elektroniska apparater samt batterier till inrättade, allmänna insamlingsställen eller till inköpsstället när produkterna når slutet av sin livslängd. Detaljer regleras i det aktuella landets lagstiftning. Symbolen på produkten, bruksanvisningen eller förpackningen pekar på dessa bestämmelser. Med återanvändningen, materialåtervinningen eller andra former av återvinning av gamla produkter/batterier, bidrar du till att skydda vår miljö.

11. Försäkras om överensstämmelse



Härmed försäkras Hama GmbH & Co KG, att denna typ av radioutrustning [00054871] överensstämmer med direktiv 2014/53/EU. Den fullständiga texten till EU-försäkras om överensstämmelse finns på följande webbadress:

www.hama.com -> 00054871 -> Downloads.

Eller de frekvensband	BT: 2.402 - 2.480 GHz
Maximala radiofrekvensseffekt	BT: 2.4 GHz / 4 dBm (EIRP)

Käyttöelementit ja näytöt**A**

1. Näyttö
2. Preset1/takaisin(takaisin kelaaminen)
3. Preset2/Play/Pause
4. Preset/eteenpäin(eteenpäin kelaaminen)

B

5. [Mode/Settings]
6. [Back/Info]
7. [NAVIGATE/ENTER/VOLUME]

C

8. Antenni

D

9. Update Port
10. Aux-In

**Tärkeä ohje - Lyhyt ohje:**

- Tämä on pikaohje, jossa annetaan tärkeimmät perustiedot, kuten turvallisuusohjeet ja tuotteen käyttöönoton opastus.
- Ympäristön suojelemiseksi ja arvokkaiden raaka-aineiden säästämiseksi Hama ei toimita painettuja käyttöohjeita vaan tarjoaa ne ainoastaan ladattavina PDF-tiedostoina.
- Laaja käyttöohje on saatavilla seuraavasta internetosoitteesta:
www.hama.com -> 00054871 -> Downloads
- Tallenna käyttöohje tietokoneellesi ja tulosta se tarpeen vaatiessa.

1. Varoitusten ja ohjeiden selitykset

Varoitus

Käytetään turvaohjeiden merkitsemiseen ja huomion kiinnittämiseen erityisiin vaaroihin ja riskeihin.

Ohje

Käytetään lisätietojen tai tärkeiden ohjeiden merkitsemiseen.

Sähköiskun riski

Tämä symboli viittaa tuotteen eristämättömien osien kosketusta aiheutuvaan vaaraan, joka saattaa aiheuttaa niin suuren jännitteen, että on olemassa sähköiskun vaara.

2. Tuotetunnisteen symboleiden selitykset



Suojaluokan II sähköinen laite.

Sähköiskusuojaus jännitettä johtavien osien vahvistetulla tai kaksinkertaisella erityksellä.



Tuotetta saa käyttää vain vaihtovirralla.

3. Pakkauksen sisältö

- Digitaaliradio DR40BT
- Heittoantenni
- 3.5 mm:n stereojohto
- Lyhyt ohje

4. Turvaohjeet

- Tuote on tarkoitettu yksityiseen, ei-kaupalliseen kotikäyttöön.
- Suojaa tuote lialta, kosteudelta ja ylikuumenemiselta, ja käytä sitä vain kuivissa tiloissa.
- Tämä tuote, kuten muutkaan sähkökäyttöiset tuotteet, ei kuulu lasten käsiin!
- Älä päästä laitetta putoamaan, äläkä altista sitä voimakkaalle tärinälle.
- Älä käytä tuotetta sen teknisissä tiedoissa ilmoitettujen suorituskykyrajojen ulkopuolella.
- Pidä pakkausmateriaalit poissa lasten ulottuvilta, niistä aiheutuu tukehtumisvaara.
- Hävitä pakkausmateriaalit heti paikallisten jätehuoltomääräysten mukaisesti.
- Älä tee muutoksia laitteeseen. Muutosten tekeminen aiheuttaa takuun raukeamisen.
- Älä aseta mitään esineitä laitteen päälle äläkä koskaan käytä sitä alustana.

Sähköiskun riski

- Älä avaa tuotetta, äläkä käytä sitä enää, jos se on vaurioitunut.
- Älä käytä tuotetta, jos AC-adapteri, adapterin johto tai virtajohto on vaurioitunut.
- Älä yritä huoltaa tai korjata tuotetta itse. Jätä kaikki huoltotyöt vastuulliselle ammattihenkilöstölle.

5. Ennen käyttöönottoa

Käyttöohjeet

- Eri painikkeiden valinnassa (esim. Kyllä tai Ei) valittu painike on merkitty hakasilla < >.
- Valikoissa, joista voi valita erilaisia vaihtoehtoja (esim. DRC, kieli jne.), sillä hetkellä valittuna oleva vaihtoehto on merkitty tähdellä.

Navigointi ja ohjaus

[NAVIGATE/ENTER/VOLUME]-painikkeella (7) on duaalinen toimintovaraus:

- Kiertämällä valikosta [NAVIGATE/ENTER/VOLUME]-painiketta (7) valitaan yksittäisiä valikkoosia.
- Valinta vahvistetaan painamalla [NAVIGATE/ENTER/VOLUME]-painiketta (7).

Paina [Back/Info] (6) palataksesi aiemmalle valikkotasolle

Äänvoimakkuuden sopeuttaminen

Painikkeen [VOLUME/SELECTNAVIGATE] (7) kiertäminen alentaa/korottaa äänvoimakkuutta.

6. Käyttöönotto

Ohje – Optimoivat vastaanotto

- Optimaalisen vastaanottotehon mahdollistamiseksi, huomioi, että antenni on avattu kokonaisuudessaan.
- Kokeile tarvittaessa erilaisia sijaintipaikkoja parhaan mahdollisen vastaanoton saavuttamiseksi.

6.1 Kytkeminen päälle

- Yhdistä laite asianmukaisesti asennettuun pistorasiaan.

Varoitus

- Ota tuotteeseen virta ainoastaan sallitusta pistorasiasta. Pistorasian tulee olla aina helposti käden ulottuvilla.
 - Kytke tuote irti verkosta virtakatkaisimella. Mikäli katkaisinta ei ole, irrota virtajohto pistorasiasta.
- Odota, kunnes radion alustus on suoritettu loppuun.

Ensimmäisen käynnistyksen yhteydessä käynnistetään automaattisesti kanavahaku DAB-käyttötilassa. Radio käynnistyy vakiona englanninkielisellä valikko-ohjauksella. Halutun kielen voi asettaa luvun **6.2 Kieli** kuvauksen mukaisesti.

6.2 Kieli

Radion vakiokieleksi on asetettu ensimmäisen käyttöönoton yhteydessä englanti. Menettele seuraavasti kielen vaihtamiseksi:

- Paina ja pidä painiketta [**Mode/Settings**] (5) painettuna noin 3 sekuntia päästäksesi asetusvalikkoon.
- Navigoi [**VOLUME/ENTER/NAVIGATE**]-nappia kiertämällä valikkokohtaan "Järjestelmä".
- Vahvista valinta nappia [**VOLUME/ENTER/NAVIGATE**] painamalla.
- Kiertämällä nappia [**VOLUME/ENTER/NAVIGATE**] pääset kohtaan "Kieli". Vahvista valinta nappia [**VOLUME/ENTER/NAVIGATE**] painamalla.
- Valitse haluttu järjestelmäkieli nappia [**VOLUME/ENTER/NAVIGATE**] kiertämällä.
- Vahvista valinta nappia [**VOLUME/ENTER/NAVIGATE**] painamalla.

Ohje

Valittavissa ovat seuraavat kielet:
englanti, saksa, tanska, hollanti, suomi,
ranska, italia, norja, puola, portugali, espanja,
ruotsi, turkki.

7. Hoito ja huolto

- Puhdista tämä tuote ainoastaan nukkaamattomalla, kevyesti kostutetulla liinalla äläkä käytä syövyttäviä puhdistusaineita.
- Mikäli et käytä tuotetta pidempään aikaan, kytke laite pois päältä ja erota se sähköverkosta. Varastoi se puhtaassa, kuivassa tilassa ilman suoraa auringon säteilyä.

8. Vastuun rajoitus

Hama GmbH & Co KG ei vastaa millään tavalla vahingoista, jotka johtuvat epäasianmukaisesta asennuksesta tai tuotteen käytöstä eikä käyttöohjeen ja/tai turvaohjeiden vastaisesta toiminnasta.

9. Huolto ja tuki

Tuotetta koskevissa kysymyksissä pyydämme kääntymään Haman tuoteneuvonnan puoleen.
Hotline: +49 9091 502-115 (saksa/englanti)

Lisää tukitietoja on osoitteessa
www.hama.com

Laaja käyttöohje on saatavilla seuraavasta internetosoitteesta:
www.hama.com -> 00054871 -> Downloads

10. Hävittämisohjeet Ympäristönsuojelua koskeva ohje:



Siitä lähtien, kun Euroopan unionin direktiivit 2012/19/EU ja 2006/66/EY otettiin käyttöön kansallisessa lainsäädännössä, pätevät seuraavat määräykset: Sähkö- ja elektroniikkalaitteita ja paristoja ei saa hävittää talousjätteen mukana. Kuluttajalla on lain mukaan velvollisuus toimittaa sähkö- ja elektroniikkalaitteet sekä akut niiden käyttöään päätyttyä niille varattuihin julkisiin keräyspisteisiin tai palauttaa ne myyntipaikkaan. Tähän liittyvistä yksityiskohdista säädetään kulloisenkin osavaltion laissa. Näistä määräyksistä mainitaan myös tuotteen symbolissa, käyttöohjeessa tai pakkauksessa. Uudelleenkäytöllä, materiaalien uudelleenkäytöllä tai muilla vanhojen laitteiden/akkujen uudelleenkäyttötavoilla on tärkeä vaikutus yhteisen ympäristöömme.

11. Vaatimustenmukaisuusvakuutus



Hama GmbH & Co KG vakuuttaa, että radiolaitetyyppi [00054871] on direktiivin 2014/53/EU mukainen. EU-vaatimustenmukaisuusvakuutuksen täysimittainen teksti on saatavilla seuraavassa internetosoitteessa:
www.hama.com -> 00054871 -> Downloads.

Radiotaajuudet

BT: 2.402 - 2.480 GHz

Suurin mahdollinen
lähetysteho
radiotaajuuksilla

BT: 2.4 GHz / 4 dBm (EIRP)

Betjeningslementer og visninger**A**

1. Display
2. Preset1/tilbage (spol tilbage)
3. Preset2/Play/Pause
4. Preset/fortsæt (spol frem)

B

5. [Mode/Settings]
6. [Back/Info]
7. [NAVIGATE/ENTER/VOLUME]

C

8. Antenne

D

9. Update Port
10. Aux-In

**Vigtig henvisning - Kort vejledning:**

- Dette er en kort vejledning, som giver dig de vigtigste basis-informationer om ibrugtagning af dit produkt og sikkerhedshenvisninger.
- Af miljømæssige årsager undlader firmaet Hama at printe den lange betjeningsvejledning for at undgå spild af værdifulde råstoffer og tilbyder den derfor udelukkende som PDF-download.
- Den fuldstændige **lange vejledning** kan findes på følgende internetadresse:
www.hama.com -> 00054871 -> Downloads
- Gem den lange betjeningsvejledning for at kunne søge efter informationer i denne på din computer, og print den om nødvendigt ud.

1. Forklaring af advarselssymboler og henvisninger

Advarsel

Anvendes til at markere sikkerhedshenvisninger eller til at gøre opmærksom på særlige farer og risici.

Bemærkning

Anvendes til at markere yderligere informationer eller vigtige henvisninger.

Fare for elektrisk stød

Dette symbol henviser til fare for berøring med produktets uisolerede dele, som muligvis leder en farlig spænding, der er så kraftig, at der er fare for elektrisk stød.

2. Forklaring af produktmærkningens symboler



Elektrisk apparat i beskyttelsesklasse II.
Beskyttelse mod elektrisk stød på grund af forstærket eller dobbelt isolering af spændingsførende dele.



Produktet må kun anvendes med vekselstrøm.

3. Pakningsindhold

- Digital radio DR40BT
- Trådanterne
- 3,5 mm jackkabel
- Kort vejledning

4. Sikkerhedshenvisninger

- Produktet er beregnet til privat, ikke-erhvervs mæssig husholdningsbrug.
- Beskyt produktet mod smuds, fugtighed og overophedning, og anvend det kun i tørre rum.
- Dette produkt skal, som alle elektriske produkter, opbevares utilgængeligt for børn!
- Tab ikke produktet, og udsæt det ikke for kraftige rystelser.
- Anvend ikke produktet uden for dets ydelsesgrænser, der er angivet i de tekniske data.
- Hold ubetinget børn borte fra emballeringsmaterialet, der er fare for kvælning.
- Bortskaf straks emballeringsmaterialet i henhold til de lokalt gældende forskrifter for bortskaffelse.
- Undlad at foretage ændringer på apparatet. Derved bortfalder alle garantikrav.
- Stil ikke genstande på apparatet, og anvend det aldrig som fralægningsflade.



Fare for elektrisk stød

- Åbn ikke produktet, og anvend det ikke længere ved beskadigelser.
- Anvend ikke produktet, hvis AC-adapteren, adapterkablet eller netledningen er beskadiget.
- Forsøg aldrig selv at vedligeholde eller reparere produktet. Overlad alle vedligeholdelsesarbejder til det ansvarlige fagpersonale.

5. Før ibrugtagningen

Betjeningshenvisninger

- I et udvalg af forskellige knapper (f.eks. Ja eller Nej) er den valgte knap markeret med <>.
- I menuer, der tilbyder et udvalg af forskellige optioner (f.eks. DRC, Sprog etc.), markeres den aktuelt valgte option med *.

Navigation og styring

[NAVIGATE/ENTER/VOLUME] (7) har en dobbelt funktionskonfiguration:

- Ved at dreje [NAVIGATE/ENTER/VOLUME] (7) i menuen vælger du enkelte menupunkter.
- Ved at trykke på [NAVIGATE/ENTER/VOLUME] (7) bekræfter du valget.

Tryk på [Back/Info] (6) for at vende tilbage til det forrige menuniveau.

Tilpasning af lydstyrke

Ved at dreje [NAVIGATE/ENTER/VOLUME] (7) øger/reducerer du lydstyrken.

6. Ibrugtagning

Bemærkning – Optimering af modtagelse

- For at gøre den optimale modtageeffekt mulig skal du sørge for, at antennen lægges helt ud.
- Eventuelt skal du teste forskellige placeringer for at opnå den bedst mulige modtagelse.

6.1 Tilkobling

- Forbind apparatet med en korrekt installeret stikdåse.

Advarsel

- Tilslut kun produktet til en stikdåse, der er tilladt til det. Det skal altid være nemt at nå netstikdåsen.
- Afbryd produktet fra nettet ved hjælp af tænd/sluk-kontakten - træk produktet ud af stikdåsen, hvis kontakten ikke findes.

- Vent, indtil radioens initialisering er afsluttet.

Når den første start startes stationsøgningen automatisk i driftsmodus DAB. Som standard starter radioen med engelsk menuføring. Det ønskede sprog kan du indstille som beskrevet i **6.2 Sprog**.

6.2 Sprog

Ved første idrifttagning er engelsk indstillet som radioens standardsprog. Gå frem på følgende måde for at tilpasse sproget:

- Tryk på [**Mode/Settings**] (5), og hold den inde i ca. 3 sekunder for at komme til indstillingsmenuen.
- Navigér til menupunktet „System” ved at dreje [**VOLUME/ENTER/NAVIGATE**].
- Bekræft valget ved at trykke på [**VOLUME/ENTER/NAVIGATE**].
- Ved at dreje [**VOLUME/ENTER/NAVIGATE**] kommer du til punktet „Language”. Bekræft valget ved at trykke på [**VOLUME/ENTER/NAVIGATE**].
- Vælg det ønskede systemsprog ved at dreje [**VOLUME/ENTER/NAVIGATE**].
- Bekræft det ved at trykke på [**VOLUME/ENTER/NAVIGATE**].

Bemærkning

Der kan vælges mellem følgende sprog:
Engelsk, tysk, dansk, hollandsk, finsk, fransk,
italiensk, norsk, polsk, portugisisk, spansk,
svensk, tyrkisk.

7. Vedligeholdelse og pleje

- Rengør kun dette produkt med en fnugfri, let fugtet klud, og anvend ikke aggressive rengøringsmidler.
- Hvis du ikke anvender produktet i længere tid, skal du slukke apparatet og afbryde det fra strømforsyningen. Opbevar det på et rent, tørt sted uden sollys.

8. Udelukkelse af garantikrav

Hama GmbH & Co KG påtager sig ikke ansvar eller garanti for skader, der skyldes ukorrekt installation, montering og ukorrekt brug af produktet eller manglende overholdelse af betjeningsvejledningen og/eller sikkerhedshenvisningerne.

9. Service og support

Kontakt venligst Hama-produktrådgivningen, hvis du har spørgsmål vedrørende produktet.
Hotline: +49 9091 502-115 (tysk/engelsk)

Du finder flere supportinformationer på:
www.hama.com

Den fuldstændige lange vejledning kan findes på følgende internetadresse:
www.hama.com -> 00054871 -> Downloads

10. Bortskaffelsehenvisninger Henvisninger vedrørende miljøbeskyttelse:



Fra og med indførelsen af EU-direktiverne 2012/19/EU og 2006/66/EF i national ret gælder følgende: Elektrisk og elektronisk udstyr samt batterier må ikke bortskaffes sammen med almindeligt husholdningsaffald. Forbrugeren er lovmæssigt forpligtet til at aflevere udtjent elektrisk og elektronisk udstyr samt batterier til dertil indrettede, offentlige indsamlingssteder eller til forhandleren. De nærmere bestemmelser vedr. dette fastlægges af lovgivningen i det pågældende land. Symbolet på produktet, brugsvejledningen eller emballagen henviser til disse bestemmelser. Ved genbrug, genvinding eller andre former for nyttiggørelse af udtjent udstyr/batterier giver du et vigtigt bidrag til beskyttelse af miljøet.

11. Overensstemmelseserklæring

 Hermed erklærer Hama GmbH & Co KG, at radioudstyrstypen [00054871] er i overensstemmelse med direktiv 2014/53/EU. EU-overensstemmelseserklæringens fulde tekst kan findes på følgende internetadresse:
www.hama.com -> 00054871 -> Downloads.

Frekvensbånd	BT: 2.402 - 2.480 GHz
Maksimal radiofrekvenseffekt	BT: 2.4 GHz / 4 dBm (EIRP)

Betjeningslementer og indikatorer

A

1. Display
2. Preset1/Tilbake(spole tilbake)
3. Preset2/Play/Pause
4. Preset/Fortsett(spole fram)

B

5. [Mode/Settings]
6. [Back/Info]
7. [NAVIGATE/ENTER/VOLUME]

C

8. Antenne

D

9. Update Port
10. Aux-In



Viktig henvisning - Kortveiledning:

- Dette er en kortveiledning som gir deg de viktigste, grunnleggende informasjonen som sikkerhets henvisninger og idriftsettelse av produktet ditt.
- På grunn av miljøvern og sparing av verdifulle råstoffer har ikke firmaet Hama en utskrevet, lang veiledning og tilbyr denne veiledningen kun som PDF-nedlastning.
- Den komplette **lange veiledningen** finnes på følgende Internettadresse: www.hama.com -> **00054871** -> Downloads
- Vi ber deg om å lagre den lange veiledningen på din datamaskin, skriv den eventuelt ut.

1. Forklaring av faresymboler og merknader

Advarsel

Benyttes for å merke sikkerhetsinformasjon eller for å rette oppmerksomheten mot spesielle farer og risikoer.

Merknad

Benyttes for å merke informasjon eller viktige merknader ytterligere.

Fare for elektrisk støt

Dette symbolet viser til fare for berøring av produktdele som ikke er isolert og som potensielt leder farlig spenning med en styrke som kan forårsake elektriske støt.

2. Forklaring av symbolene i produktmarkeringen



Elektrisk enhet i verneklasse II. Beskyttelse mot elektrisk strømstøt gjennom forsterket eller dobbel isolering av spenningsførende deler.



Produktet skal kun brukes med vekselstrøm.

3. Pakkeinnhold

- Digitalradio DR40BT
- Kasteantenne
- 3,5 mm jack kabel
- Kortveiledning

4. Sikkerhetsanvisninger

- Produktet er konstruert for privat, ikke-yrkesmessig bruk i hjemmet.
- Ikke utsett apparatet for smuss, fuktighet og overoppheting, og bruk det kun i tørre rom.
- Dette produktet skal, som alle elektriske apparater, oppbevares utilgjengelig for barn!
- Produktet skal ikke falle ned fra høyder, og må ikke utsettes for kraftig risting.
- Produktet skal ikke benyttes utenfor de ytelsesgrensene som er angitt under tekniske spesifikasjoner.
- På grunn av fare for kvelning skal små barn holdes unna emballasjen.
- Fjern emballasjen umiddelbart i henhold til gyldige lokale forskrifter for avfallshåndtering.
- Foreta aldri endringer på apparatet. Det vil føre til at garantikrav ikke lenger kan gjøres gjeldende.
- Ikke plasser gjenstander på apparatet, og bruk det aldri som underlag.

Fare for elektrisk støt

- Produktet skal ikke åpnes og ikke benyttes dersom det er skadet.
- Produktet skal ikke benyttes dersom AC-adapteren, adapterkabelen eller nettledningen er skadet
- Prøv aldri å vedlikeholde eller reparere produktet på egenhånd. Vedlikeholdsarbeid skal kun utføres av ansvarlig fagpersonell.

5. Før idriftsettelse

Informasjon om bruk

- Ved valgmuligheter med forskjellige menyknapper (f.eks. Ja eller Nei) er valgt menyknapp merket med < > .
- I menyer som tilbyr et utvalg av forskjellige alternativer (f.eks. DRC, språk etc.), merkes valgt alternativ med *.

Navigasjon og styring

[NAVIGATE/ENTER/VOLUME] (7) har en dobbel funksjon:

- Ved å dreie på [NAVIGATE/ENTER/VOLUME] i menyen velger du ut enkelte menypunkter.
- Bekreft valget ved å trykke på [NAVIGATE/ENTER/VOLUME] (7).

Trykk på [Back/Info] (6), for å komme tilbake til forrige menynivå.

Tilpasse lydstyrke

Ved å dreie på [NAVIGATE/ENTER/VOLUME] (7) øker/reducerer du volumet.

6. Idriftsettelse

Merknad – Optimer mottak

- For å mulliggjøre et optimalt mottak må du kontrollere at antennen er helt trukket ut og har en vertikal utstrekning.
- Prøv evt. forskjellige plasseringer for å få best mulig mottak.

6.1 Innkobling

- Koble apparatet til en forskriftsmessig installert stikkontakt.

Advarsel

- Apparatet skal kun brukes med en stikkontakt som er godkjent for formålet. Nettstikkontakten må være lett tilgjengelig til enhver tid.
- Koble produktet fra strømmettet med på-/avbryteren – hvis denne ikke er tilgjengelig, trekker du produktet ut av stikkontakten.

- Vent til radioens startprosedyre er avsluttet.

Ved første start startes automatisk søk etter stasjoner i driftsmodus DAB. Som standard starter radioen med engelsk meny. Det ønskede språket kan du innstille som beskrevet i

6.2 Språk inn som beskrevet.

6.2 Språk

Ved første igangsetting er engelsk innstilt som standardspråk for radioen. Gå frem på følgende måte for å endre språket:

- Trykk og hold nede [Mode/Settings] (5) i ca. 3 sekunder, for å komme til innstillingsmenyen.
- Ved å dreie på [VOLUME/ENTER/NAVIGATE] navigerer du til meny punktet «System».
- Bekreft ved å trykke på [VOLUME/ENTER/NAVIGATE].
- Ved å dreie på [VOLUME/ENTER/NAVIGATE] kommer du til punktet «Language». Bekreft ved å trykke på [VOLUME/ENTER/NAVIGATE].
- Ved å dreie på [VOLUME/ENTER/NAVIGATE] velger du ut ønsket språk for systemet.
- Bekreft dette ved å trykke på [VOLUME/ENTER/NAVIGATE].

Merknad

Du kan velge følgende språk:
Engelsk, tysk, dansk, nederlandsk, finsk,
fransk, italiensk, norsk, polsk, portugisisk,
spansk, svensk, tyrkisk.

7. Vedlikehold og pleie

- Dette produktet skal kun rengjøres med en lofri, lett fuktet klut, uten aggressive rengjøringsmidler.
- Hvis produktet ikke skal benyttes på en stund, må det kobles ut og kobles fra strømforsyningen. Produktet må lagres på et rent, tørt sted, uten direkte solinnstråling.

8. Fraskrivelse av ansvar

Hama GmbH & Co KG overtar ingen form for ansvar eller garanti for skader som kan tilbakeføres til ukyndig installering eller montering eller ukyndig bruk av produktet eller som følge av at produktet har blitt benyttet uten at bruksveiledningen og/eller sikkerhetsanvisningene er tatt hensyn til.

9. Service og support

Hama-produktservice hjelper deg gjerne videre dersom du har spørsmål om produktet.
Telefonsupport: +49 9091 502-115 (tysk/engelsk)

Her finner du ytterligere supportinformasjon:
www.hama.com

Den komplette lange veiledningen finnes på følgende Internettadresse:
www.hama.com -> 00054871 -> Downloads

10. Avfallshåndtering Informasjon om miljøvern



Fra tidspunktet for omsetning av europeisk direktiv 2012/19/EU og 2006/66/EF i nasjonal lov, gjelder følgende: Elektriske og elektroniske apparater og batterier skal ikke deponeres sammen med husholdningsavfall. Forbrukeren er lovmessig forpliktet til å levere inn elektriske og elektroniske apparater og batterier til de offentlige samlestedene eller til salgsstedet når de ikke virker lenger. Detaljer angående dette reguleres i brukslandet. Symbolet på produktet, bruksveiledningen eller emballasjen henviser til denne bestemmelsen. Med gjenvinningen, resirkuleringen av stoff eller andre former for resirkulering av gamle apparater/batterier bidrar du betydelig for å beskytte miljøet vårt.

11. Samsvarserklæring

 Hermed erklærer Hama GmbH & Co KG at radioanleggetypen [00054871] tilsvarer direktiv 2014/53/EU. Den komplette teksten til EU-samsvarserklæringen finnes på følgende Internettadresse:
www.hama.com -> 00054871 -> Downloads.

Frekvensbånd/
frekvensbånd

BT: 2.402 - 2.480 GHz

Avstrålt maksimal
sendeeffekt

BT: 2.4 GHz / 4 dBm (EIRP)

hama®

Hama GmbH & Co KG
86652 Monheim / Germany
www.hama.com

**The Spotify software is subject to third party licenses found here:
www.spotify.com/connect/third-party-licenses**

The Bluetooth® word mark and logos are registered trademarks owned by Bluetooth SIG, Inc. and any use of such marks by Hama GmbH & Co KG is under license. Other trademarks and trade names are those of their respective owners.

All listed brands are trademarks of the corresponding companies. Errors and omissions excepted, and subject to technical changes. Our general terms of delivery and payment are applied.