

00188218
(DR200BT)

hama



Portable Digital Radio

Portables Digitalradio

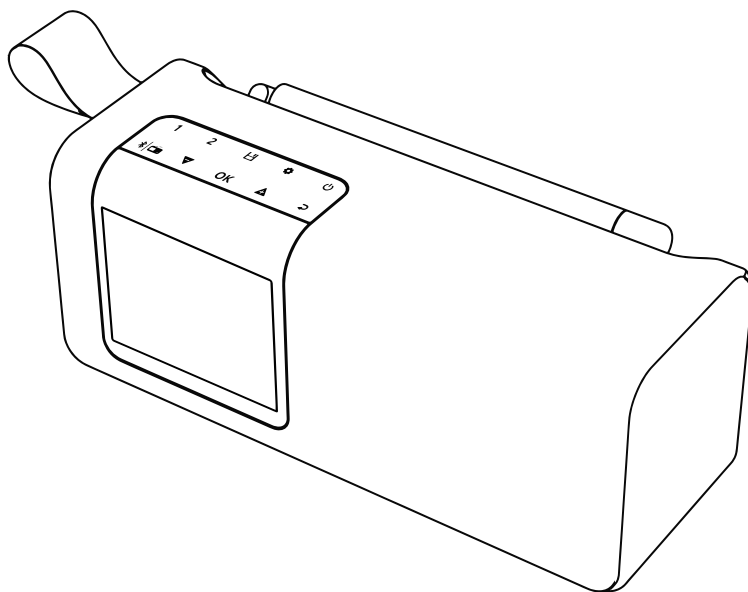

Operating Instructions / Bedienungsanleitung / Mode d'emploi / Instrucciones de uso /
Руководство по эксплуатации / Istruzioni per l'uso / Gebruiksaanwijzing / Οδηγίες χρήσης / Instrukcja obsługi /
Használati útmutató / Návod k použití / Návod na použitie / Manual de instruções / Kullanna käsiraavu /
Manual de utilizare / Bruksanvisning / Käyttöohje / Работна инструкция / Betjeningsvejledning / Manuelt stasjonsbok

Technical Data

Technische Daten

Display	2.4" (6.10cm) Color TFT
Speaker / Lautsprecher	5 Watt
Charging Voltage / Ladespannung	5V / 1A
Battery Type / Batterie Typ	Li-Ion, 3.7V, 2000mAh / 7.4 Wh
UI Languages UI Sprachen	English, German, Danish, Dutch, Finnish, French, Italian, Norwegian, Polish, Portuguese, Spanish, Swedish, Turkish, Czech, Slovak
Packaging Content Verpackungsinhalt	Digital Radio, USB-C Charging Cable, Quick Start Manual

Connectivity

Konnektivität

Bluetooth	v5.0
------------------	------

Audio Connectors

Audio Anschlüsse

Inputs	USB-C, AUX-In
---------------	---------------

Sources

Quellen

Presets

Favoriten

Sources Quellen		Presets Favoriten
DAB/DAB+ (174.928 - 239.2 MHz)	✓	30
FM (87.5 - 108 MHz)	✓	30

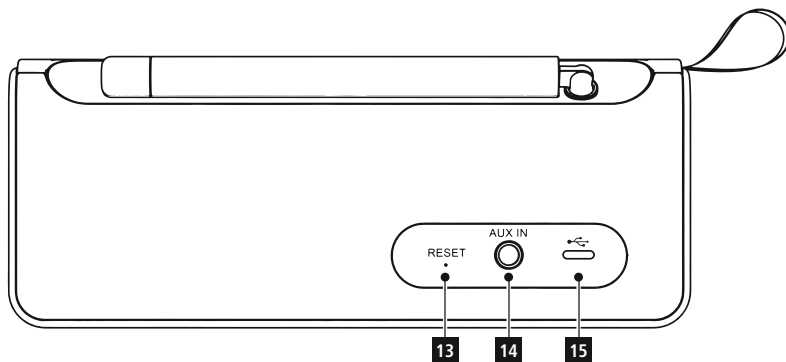
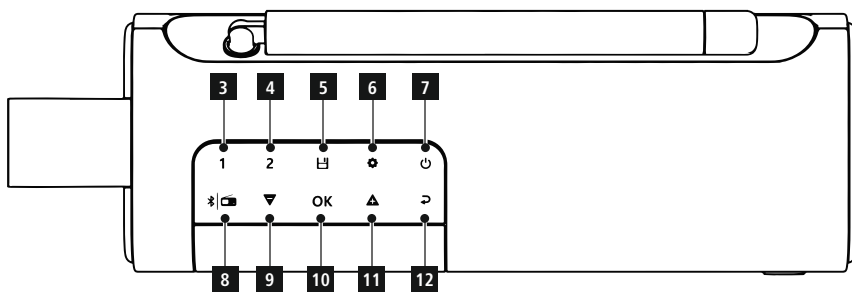
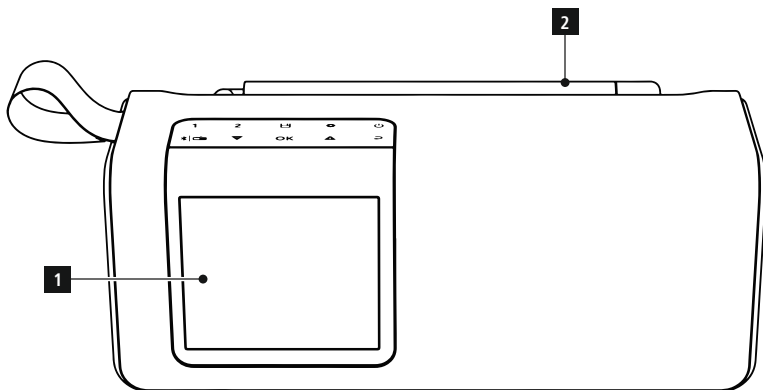

Bedienungselemente und Anzeigen**A: Radio Frontseite**

1		Display
2		Teleskopantenne

B: Radio Bedienfeld

3	1	[PRESET 1]-Taste
4	2	[PRESET 2]-Taste
5		[PRESET]-Taste
6		[MENU]-Taste
7		[POWER]-Taste
8		[MODE]-Taste
9		[VOLUME] / [NAVIGATE] – Taste
10	OK	[OK] / [ENTER]
11		[VOLUME] / [NAVIGATE] + Taste
12		[BACK]-Taste

C: Radio Rückseite

13		RESET
14		AUX-In Buchse
15		USB-C Buchse

1. Erklärung von Warnsymbolen und Hinweisen

Gefahr eines elektrischen Schlages

Dieses Symbol weist auf eine Berührungsgefahr mit nicht isolierten Teilen des Produktes hin, die möglicherweise eine gefährliche Spannung von solcher Höhe führen, dass die Gefahr eines elektrischen Schlags besteht.

Warnung

Wird verwendet, um Sicherheitshinweise zu kennzeichnen oder um Aufmerksamkeit auf besondere Gefahren und Risiken zu lenken.

Hinweis

Wird verwendet, um zusätzlich Informationen oder wichtige Hinweise zu kennzeichnen.

2. Packungsinhalt

- Hama „DR200BT“
- USB-C Ladekabel
- Schnellstartanleitung

3. Sicherheitshinweise

- Das Produkt ist für den privaten, nicht-gewerblichen Haushaltsgebrauch vorgesehen.
- Benutzen Sie das Produkt nicht in Bereichen, in denen elektronische Produkte nicht erlaubt sind.
- Schützen Sie das Produkt vor Schmutz, Feuchtigkeit und Überhitzung und verwenden Sie es nur in trockenen Räumen.
- Dieses Produkt gehört, wie alle elektrischen Produkte, nicht in Kinderhände!
- Lassen Sie das Produkt nicht fallen und setzen Sie es keinen heftigen Erschütterungen aus.
- Betreiben Sie das Produkt nicht außerhalb seiner in den technischen Daten angegebenen Leistungsgrenzen.
- Halten Sie Kinder unbedingt von dem Verpackungsmaterial fern, es besteht Erstickungsgefahr.
- Entsorgen Sie das Verpackungsmaterial sofort gemäß den örtlich gültigen Entsorgungsvorschriften.
- Nehmen Sie keine Veränderungen am Gerät vor. Dadurch verlieren sie jegliche Gewährleistungsansprüche.
- Verwenden Sie das Produkt ausschließlich für den dazu vorgesehenen Zweck.
- Betreiben Sie das Produkt nicht in unmittelbarer Nähe der Heizung, anderer Hitzequellen oder in direkter Sonneneinstrahlung.
- Verwenden Sie das Produkt nicht in einer feuchten Umgebung und vermeiden Sie Spritzwasser.
- Verwenden Sie den Artikel nur unter moderaten klimatischen Bedingungen.
- Der Akku ist fest eingebaut und kann nicht entfernt werden.
- Werfen Sie den Akku bzw. das Produkt nicht ins Feuer.

- Verändern und/oder deformieren/erhitzen/zerlegen Sie Akkus/Batterien nicht.
- Verlegen Sie alle Kabel so, dass sie keine Stolpergefahr darstellen.
- Knicken und quetschen Sie das Kabel nicht.

Gefahr eines elektrischen Schlages

- Öffnen Sie das Produkt nicht und betreiben Sie es bei Beschädigungen nicht weiter.
- Verwenden Sie das Produkt nicht, wenn der AC-Adapter, das Adapterkabel oder die Netzleitung beschädigt sind.
- Versuchen Sie nicht, das Produkt selbst zu warten oder zu reparieren. Überlassen Sie jegliche Wartungsarbeit dem zuständigen Fachpersonal.

4. Akku aufladen

Warnung – Akku

- Verwenden Sie nur geeignete Ladegeräte oder USB-Anschlüsse zum Aufladen.
- Verwenden Sie defekte Ladegeräte oder USB-Anschlüsse generell nicht mehr und versuchen Sie nicht, diese zu reparieren.
- Überladen oder tiefentladen Sie das Produkt nicht.
- Vermeiden Sie Lagerung, Laden und Benutzung bei extremen Temperaturen und extrem niedrigem Luftdruck (wie z.B. in großen Höhen).
- Laden Sie bei längerer Lagerung regelmäßig (mind. vierteljährig) nach.
- Das Produkt verfügt über einen wieder aufladbaren Akku.
- Laden Sie vor dem ersten Gebrauch das Produkt einmal vollständig auf.
- Schließen Sie das mitgelieferte USB-C Ladekabel am USB-C Anschluss (15) des Produktes an.
- Schließen Sie den freien Stecker des USB-C Ladekabels an einem geeigneten USB Ladegerät an. Beachten Sie hierzu die Bedienungsanleitung des verwendeten USB Ladegeräts.
- Die tatsächliche Akkulaufzeit variiert je nach Nutzung des Gerätes, den Einstellungen und Umgebungsbedingungen (Akkus haben eine begrenzte Lebensdauer).

Hinweis – Ladevorgang

- Ein kompletter Ladevorgang dauert ca. 3 Stunden.
- Der Akku des Produktes kann sowohl in ein- als auch ausgeschaltetem Zustand geladen werden.

5. Inbetriebnahme und Betrieb

Hinweis – optimaler Empfang



- Beim ersten Start wird nach der gewünschten Sprache der Systemoberfläche gefragt. Wählen Sie die gewünschte Sprache aus.
- Beim ersten Start wird automatisch der Sendersuchlauf im Betriebsmodus DAB gestartet.

Beachten Sie:

- Ziehen Sie die Antenne immer vollständig aus.
- Für einen optimalen Empfang empfehlen wir die Antenne vertikal auszurichten.

5.1 Allgemeine Hinweise zur Bedienung

5.1.1 Ein- /Ausschalten/ Standby

- Drücken Sie  (7), um das Radio einzuschalten.
- Drücken Sie  (7) für ca. 1 Sekunde, um das Radio auszuschalten. (Standby)
- Drücken und halten Sie  (7) für ca. 3 Sekunden, um das Radio vollständig auszuschalten.

Hinweis

- Wird das Radio im Akkubetrieb vollständig ausgeschaltet, werden gesetzte Timer und Weckzeiten nicht mehr berücksichtigt. Bestätigen Sie den auftretenden Hinweis auf dem Display mit (OK).

5.1.2 Navigation und Steuerung

- Beachten Sie hierfür die beigefügte Tabelle.

6. Menüstruktur

HAUPTMENÜ

Digital Radio

Senderliste
DAB Tuning
Lautstärkeanpassung

Bluetooth

Neues Gerät koppeln

UKW

Suchlaufeinstellungen
Audioeinstellungen

Aux In

AUX Priority

Routinen

Timer
Sleeptimer

Einstellungen

Audioeinstellungen

Equalizer

Bildschirmeinstellungen

Hintergrundbeleuchtung

Farbschema

Nacht-Modus

Systemeinstellungen

Zeit/Datum

Sprache

Automatische Abschaltung

Softwareaktualisierung

Werkseinstellungen

7. Hauptmenü

Das Hauptmenü beinhaltet die wichtigsten Funktionen des Radios, sowie etwaige vorhandene Zusatzfunktionen, welche im Punkt **12. Routinen** zusammengefasst werden. Sie erreichen das Hauptmenü immer durch einen Tastendruck auf die Taste  (6) und den Menüpunkt „Hauptmenü“.

8. Digital Radio

Wurde der Betriebsmodus „**Digital Radio**“ ausgewählt, erreichen Sie über die Taste  (6) folgende Einstellungsmöglichkeiten:

• **Senderliste**

Hier finden Sie eine Liste aller Sender, welche beim letzten Suchlauf gefunden wurden. Radiosender welche gerade nicht empfangbar sind, da keine ausreichende Signalstärke vorhanden ist, werden mit einem vorgestellten „?“ gekennzeichnet.

• **DAB Tuning**

- **Vollständiger Suchlauf**

Alle empfangbaren Frequenzbänder werden bei einem neuen Suchlauf durchsucht.

- **Manuell einstellen**

Nur ein spezieller Frequenzblock wird nach empfangbaren Sendern durchsucht. Dies bietet sich an, wenn Ihnen bekannt ist, auf welchen Frequenzblock entsprechende Radiosender ausgestrahlt werden.

- **Nicht empfangbare Sender löschen**

Alle Sender, welche mit einem vorgestellten „?“ in der Senderliste angezeigt werden, werden aus der Senderliste gelöscht.

• **Lautstärkeeinpassung**

Die automatische Lautstärkeeinpassung kann Schwankungen der Lautstärke ausgleichen. Wird ein starker Anstieg der Lautstärke festgestellt, versucht das Radio diese Schwankungen automatisch auszugleichen. Sie können selbst festlegen, ob diese Anpassung in einem starken oder geringen Maße geschehen soll oder ob diese vollständig deaktiviert wird.

9. Bluetooth

Wird der Modus Bluetooth erstmalig aufgerufen, ist das Radio sofort im „**Pairing-Modus**“ und für andere Geräte sichtbar. Sie können also das Radio beispielsweise mit Ihrem Smartphone verbinden und mit der Übertragung von entsprechenden Quellgerät starten.

Wurde das Radio bereits einem Smartphone verbunden, wird beim nächsten Aufruf des Bluetooth-Modus die Verbindung automatisch hergestellt.

Um ein neues Radio zu koppeln, Drücken Sie Taste **[OK]** (10) oder rufen Sie das Bluetooth-Menü über die Taste  (6) auf und wählen „**Neues Gerät koppeln**“.

Die Bedienung des Radios bei einer Bluetooth-Wiedergabe entnehmen Sie der **Bedientabelle**.

10. UKW

Das Radio sucht automatisch nach analogen Radiosendern, welche am aktuellen Standort in ausreichender Qualität empfangen werden können. Um den nächsten Sender zu suchen, starten Sie den Suchlauf mit der Taste **[OK]** (10).

• **Suchlaufeinstellungen**

Legen Sie hier fest, ob der Suchlauf bei Sendern, die mit einer ausreichenden Signalstärke empfangen werden können oder ob auch bei einem schwachen Empfang, stoppen soll.

• **Audioeinstellungen**

Legen Sie fest, ob das Radio versuchen soll, Stereosignale wiederzugeben oder ob für analoge Radiosender immer in Mono-Qualität wiedergegeben werden soll.

11. AUX In

Der Modus AUX In ermöglicht die kabelgebundene Verbindung zwischen einer anderen Audioquelle und diesem Gerät. Die Lautstärkeregelung kann über dieses Radio erfolgen, alle anderen Bedienung erfolgen über die angeschlossene Audioquelle.

• **AUX-Priority**

Diese Funktion legt fest, wie sich das Radio bei einer AUX-Verbindung verhält. Wird die Funktion aktiviert, schaltet das Radio automatisch auf den Modus AUX In und verbleibt dort, wenn ein 3.5mm Klinkenkabel mit der entsprechenden Buchse des Radios verbunden wird. Im deaktivierten Zustand muss manuell auf den Modus AUX In gewechselt werden.

12. Routinen

In diesem Bereich werden die Zusatzfunktionen des Radios gesammelt, bei welchen es sich um zeitgesteuerte Features handelt.

• Timer

Der Timer lässt sich minutengenau einstellen und bietet einen Bereich von einer bis 99 Minuten. Um den Timer zu starten Drücken Sie die Taste **[OK]** (10). Durch erneutes Drücken der Taste **[OK]** (10) wird der Timer pausiert bzw. gestoppt. Mit den Navigationstasten können Sie einen aktiven Timer verändern und mit **[OK]** (10) neu starten.

Nach Ablauf eines Timers, wird ein Signalton abgespielt – auch wenn gerade beispielsweise eine Radiowiedergabe aktiv ist.

• Sleeptimer

Das Radio verfügt über eine Timer-Funktion, die das Gerät nach Ablauf einer festgelegten Zeit in den Standby-Modus versetzt.

13. Einstellungen

• Audio – Equalizer

Hier können Sie aus vordefinierten Equalizer Einstellungen für das Gerät wählen oder eigene Einstellungen vornehmen

• Bildschirmeinstellungen – Hintergrundbeleuchtung

Wählen Sie hier die Intensität der Hintergrundbeleuchtung in den Modi Betrieb und Standby. Unter „**Time-Out**“ legen Sie den Wert in Sekunden fest, nachdem sich die Hintergrundbeleuchtung im Betrieb ausschaltet

• Bildschirmeinstellungen – Farbschema

Wählen Sie aus verschiedenen Farbschemen für das Bedienmenü aus

• Bildschirmeinstellungen – Nachtmodus

Der Nachtmodus aktiviert ein speziell für den Betrieb bei Dunkelheit angepasstes Farbschema. Sie können festlegen, ob Sie den Nachtmodus verwenden wollen und ggf. einen Zeitraum definieren in dem das Gerät automatisch in den Nachtmodus wechselt. Um eine Vorschau auf den Nachtmodus zu erhalten wählen Sie „**Vorschau**“ – „**Ein**“

• Systemeinstellungen Zeit / Datum

Zeit und Datum können entweder manuell eingestellt werden oder über verschiedene Quellen (DAB/Bluetooth) bezogen werden. Zusätzlich kann das Uhrzeit- und Datumsformat eingestellt werden

• Systemeinstellungen / Sprache

Legen Sie die gewünschte Systemsprache fest

• Systemeinstellungen / Automatische Abschaltung

Liegt auf der gewählten Audioquelle kein Signal an, schaltet das Gerät nach einem fest definierten Zeitraum automatisch in den Betriebsmodus „**Standby**“.

• Systemeinstellung / Softwareaktualisierung

Es werden ständig Verbesserungen und neue Features für die Software unserer Radios entwickelt, um mögliche Fehler zu beheben, den Funktionsumfang zu erweitern usw. Wir empfehlen Ihnen, stets die zur Verfügung gestellten Updates auf Ihrem Radio zu installieren.

Informationen zur Durchführung eines Upgrades finden Sie auf dem separaten Beiblatt und/ oder als PDF-Download unter www.hama.com.

• Systemeinstellung / Werkseinstellungen

In diesem Menüpunkt kann das Gerät auf Werkseinstellungen zurückgesetzt werden.

14. Werkseinstellungen

Hinweis



• Probleme und Fehlfunktionen können möglicherweise durch einen Neustart oder durch Rücksetzung auf die Werkseinstellungen behoben werden.

Um das Radio neu zu starten, gehen Sie wie folgt vor:

Verwenden Sie eine Nadel oder einen ähnlichen Gegenstand. Drücken und halten Sie für ca. 3 Sekunden den Reset-Knopf (13).

Um das Radio auf Werkseinstellungen zurückzusetzen, navigieren Sie im Menü zu Systemeinstellungen -> System und wählen Sie den Punkt "Werkseinstellungen".

Hinweis



• Beachten Sie, dass beim Zurücksetzen auf Werkseinstellungen alle Voreinstellungen wie Sprache und Favoriten unwiderruflich gelöscht werden.

15. Wartung und Pflege

Hinweis



Trennen Sie das Gerät vor der Reinigung und bei längerem Nichtgebrauch vom Netz.

- Reinigen Sie dieses Produkt nur mit einem fusselfreien, leicht feuchten Tuch und verwenden Sie keine aggressiven Reiniger.
- Sollten Sie das Produkt längere Zeit nicht nutzen, schalten Sie das Gerät aus und trennen es von der Stromversorgung. Lagern Sie es an einem sauberen, trockenen Ort ohne direkte Sonneneinstrahlung.

16. Haftungsausschluss

Die Hama GmbH & Co KG übernimmt keinerlei Haftung oder Gewährleistung für Schäden, die aus unsachgemäßer Installation, Montage und unsachgemäßem Gebrauch des Produktes oder einer Nichtbeachtung der Bedienungsanleitung und/oder der Sicherheitshinweise resultieren.

17. Service und Support

Bitte wenden Sie sich bei Fragen zum Produkt gerne an die Hama-Produktberatung.

Hotline: +49 9091 502-115 (Deu/Eng)

Weitere Supportinformationen finden sie hier:
www.hama.com

Die vollständige Langanleitung ist unter der folgenden Internetadresse verfügbar:
www.hama.com -> 00188218 -> Downloads

18. Entsorgungshinweise

Hinweis zum Umweltschutz:



Ab dem Zeitpunkt der Umsetzung der europäischen Richtlinien 2012/19/EU und 2006/66/EG in nationales Recht gilt folgendes:

Elektrische und elektronische Geräte sowie Batterien dürfen nicht mit dem Hausmüll entsorgt werden. Der Verbraucher ist gesetzlich verpflichtet, elektrische und elektronische Geräte sowie Batterien am Ende ihrer Lebensdauer an den dafür eingerichteten, öffentlichen Sammelstellen oder an die Verkaufsstelle zurückzugeben. Einzelheiten dazu regelt das jeweilige Landesrecht. Das Symbol auf dem Produkt, der Gebrauchsanleitung oder der Verpackung weist auf diese Bestimmungen hin. Mit der Wiederverwertung, der stofflichen Verwertung oder anderen Formen der Verwertung von Altgeräten/Batterien leisten Sie einen wichtigen Beitrag zum Schutz unserer Umwelt.

19. Konformitätserklärung



Hiermit erklärt die Hama GmbH & Co KG, dass der Funkanlagentyp [00188218] der Richtlinie 2014/53/EU entspricht. Der vollständige Text der EU-Konformitätserklärung ist unter der folgenden Internetadresse verfügbar:
www.hama.com -> 00188218 -> Downloads

Frequenzband/ Frequenzbänder	Abgestrahlte maximale Sendeleistung
Bluetooth: 2.402 – 2.480 GHz	2.09 dBm (EIRP)

Favoritenverwaltungstasten			Aktiver Modus / Menü				Tastenfunktion
3	1	[PRESET 1] – Taste	DAB	UKW			Kurzer Tastendruck: Favoritenspeicherplatz 1 für aktuellen Wiedergabemodus aufrufen Langer Tastendruck: Aktuellen Sender auf Favoritenspeicherplatz 1 abspeichern
4	2	[PRESET 2] – Taste	DAB	UKW			Kurzer Tastendruck: Favoritenspeicherplatz 2 für aktuellen Wiedergabemodus aufrufen Langer Tastendruck: Aktuellen Sender auf Favoritenspeicherplatz 2 abspeichern
5		[PRESET] – Taste	DAB	UKW			Favoritenspeicherliste aufrufen (1-30) um Sender abzurufen Langer Tastendruck: Favoritenspeicherliste aufrufen (1-30) um aktuell aktiven Sender als Favorit zu speichern
Allgemeine Bedienung							
6		[SETTINGS] – Taste	DAB	BT	UKW	AUX	Kurzer Tastendruck: Menü des aktuell aktiven Modus öffnen Langer Tastendruck: Systemeinstellungen des Gerätes öffnen
			Menü				Zurück zum im Hintergrund aktiven Wiedergabebildschirm
7		[POWER] – Taste					Kurzer Tastendruck: Radio aus Bereitschaftsmodus aufwecken oder in diesen versetzen Langer Tastendruck: Das Radio Ein- oder Ausschalten
8		[MODE] – Taste	DAB	BT	UKW	AUX	Wechsel zwischen den verfügbaren Betriebsmodi
9		[NAVIGATE-] – Taste	DAB	BT	UKW	AUX	Kurzer Tastendruck: Lautstärkenreduzierung im Wiedergabemodus
				BT			Langer Tastendruck: Vorheriger Titel
			Menü				Menü: Navigation zum vorherigen Menüpunkt
10	OK	[ENTER/OK]	DAB				Änderung der Darstellung des Wiedergabebildschirms durch kurzen Tastendruck 1) Geteilte Darstellung (Bildinhalte links – Textinhalte rechts) 2) Bilddarstellung maximiert, mit Informationen in Fußzeile 3) Bilddarstellung auf Vollbildschirm
				BT			Kurzer Tastendruck: Pause und Fortsetzen Langer Tastendruck: Neues Gerät koppeln und bestehende Verbindung gegebenenfalls trennen
					UKW		Nächstes empfangbarer Sender wird automatisch gesucht.
						AUX	Keine Funktion
			Menü				Menü: Bestätigung der aktiven Menüauswahl
11		[NAVIGATE +] – Taste	DAB	BT	UKW	AUX	Kurzer Tastendruck: Lautstärkenerhöhung im Wiedergabemodus
				BT			Langer Tastendruck: Nächster Titel
			Menü				Menü: Navigation zum nächsten Menüpunkt
12		[BACK] – Taste	DAB				Kurzer Tastendruck: Senderliste öffnen
					UKW		Kurzer Tastendruck: Einstellungs Menü für UKW-Radio öffnen
			DAB	BT	UKW	AUX	Langer Tastendruck: Stummschaltung der Lautsprecher
			Menü				Zurück zum vorherigen Menü

Hinweis: Wird bei einer der aufgeführten Tastenfunktionen, in der Beschreibung nicht zwischen langen und kurzen Tastendruck eingegangen, handelt es sich um einen kurzen Tastendruck. Ein langer Tastendruck erfordert, dass die entsprechende Taste für ca. 3 Sekunden gedrückt wird.

hama

Hama GmbH & Co KG
86652 Monheim/Germany
www.hama.com

All listed brands are trademarks of the corresponding companies. Errors and omissions excepted, and subject to technical changes. Our general terms of delivery and payment are applied.

00188218/08.21